

© INTERNATIONAL TRADE MARK N° 886239

AUTOHOME



**60
YEARS**

DEFINITELY
THE ORIGINAL
SINCE 1958

>ENJOY YOUR FREEDOM







DEX

NEW 56



NEW 118



212

- 5 Historical Designs Patented
- 6 Air-Camping gehört zu den "historischen Marken Italiens"
- 20 Die Geschichte
- 22 Philosophie der Herstellung & Entwicklung
- 24 Interview: Giuseppe Fercodini
- 26 Mein Name ist Nino Cirani und von Beruf bin ich Fotograf
- 28 Comfort without compromise

HARTSCHALENZELTE AHS®

- 32 Maggiolina Carbon Fiber
- 36 Maggiolina Airlander
- 40 Maggiolina Airlander Plus 360° X-Large
- 42 Maggiolina Extreme
- 48 Maggiolina Grand Tour
- 52 Maggiolina Grand Tour 360°
- 56 Maggiolina Black Edition
- 60 AirTop Classic
- 64 AirTop 360°
- 68 AirTop Plus
- 70 AirTop Black Edition
- 74 Autohome® Roof Tent for Mini
- 78 Maggiolina Technical
- 90 Maggiolina - AirTop Zubehör
- 96 Der Meister aus Stuttgart: Bernd Woick
- 98 Experience: Akis Temperidis
- 100 The World Off Road
- 102 Der verdiente Erfolg
- 108 Columbus Variant
- 112 Columbus Carbon Fiber
- 116 Columbus Black Edition
- 118 Autohome® Roof Tent for Land Rover Defender 110
- 122 Columbus Technical
- 126 Columbus Zubehör
- 132 AHS® Active Hard Shell
- 134 Traditionsgemäss handgearbeitete schalen
- 138 Autohome®: Into the Mood
- 142 Safari Service: Claudio Chiodi

STOFFZELTE HP

- 146 Air-Camping
- 154 Air-Camping Technical
- 162 Overland
- 164 Overland Technical
- 172 Overland Zubehör
- 178 Overzone
- 180 Overzone Technical
- 186 Overzone Zubehör
- 190 Overcamp
- 192 Overcamp Technical
- 196 Overcamp Zubehör
- 200 Nino Cirani: Aziza 1 on the river
- 206 The new generation is green
- 208 High profile
- 210 Anti-Wind
- 212 High Tex
- 214 Montage System
- 216 Universelles Zubehör
- 222 Meinungen über uns Modelle im Vergleich: Eigenschaften und Ausstattung

KUDAK 4001 MI

1958 1959 1961 HISTORICAL

DAS ORIGINAL VON AUTOHOME®. DIE JAHRE DES UMBRUCHS

Ausdruck der Freiheit mit einer langen Geschichte, jedes AUTOHOME®-Zelt vermittelt die Originalität einer Idee, die bis heute fasziniert.

Das Autodachzelt wurde vor mehr als 60 Jahren kreiert, was kennzeichnend dafür ist, dass es sich und seine technische und stilistische Entwicklung bewährt haben. Wahre Ikonen der beliebten und angesehenen Offroad Rallye, die von Generation zu Generation weitergegeben werden.

Die Wahl des Originals AUTOHOME® stellt aus mehreren Gründen eine Gewissheit dar; Gründe, die schon seit den frühen sechziger Jahren bekannt sind: Zuverlässigkeit, Haltbarkeit und Vielseitigkeit.

Zu diesen Vorteilen kommt eine kompetente Pre- und Post-Sales-Betreuung hinzu und die Gewissheit, mit einem italienischen und europäischen Unternehmen zu tun zu haben, das auf Qualität setzt, um sich auf den Weltmärkten zu etablieren.

Diejenigen, die sich für AUTOHOME® entschieden haben, wissen, dass sie im Besitz eines einzigartigen Produkts sind, das keines gleichen hat, auch wenn es in allen Teilen der Welt viele Nachahmungsversuche mit Zelten gibt, die in den letzten Jahren erfolglos für den Massenmarkt produziert wurden.

Während ausschließlich das Original AUTOHOME® - eine Perle des made in Italy - neben seiner Funktionalität die seit über 60 Jahren andauernde Faszination des Abenteuers beibehalten hat.

Autohome®: Eine großartige Geschichte, die Vergangenheit, Gegenwart und Zukunft vereint.

BREVET D'INVENTION

P.V. n° 890.250

N° 1.323.037

Classification internationale : A 45 f — B 62 d

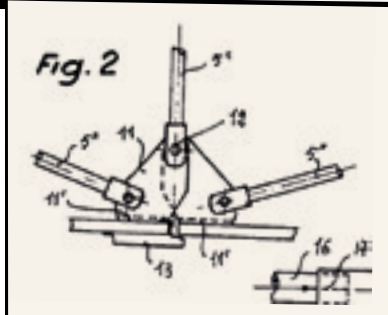
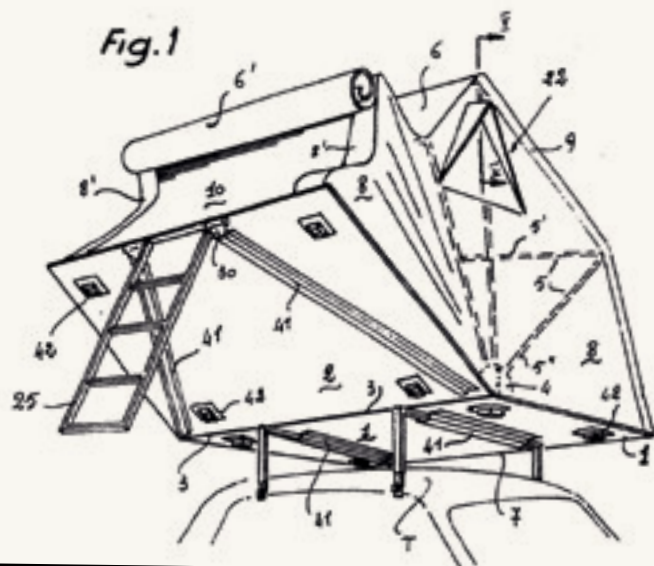

595326

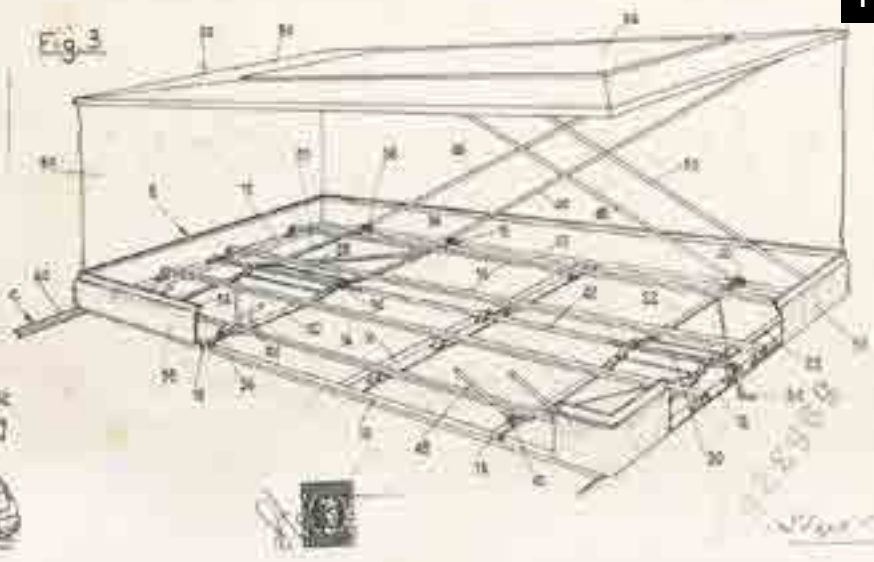

APPARECCHIATURA RIPIEGABILE E FISSABILE AMOVIBILMENTE ALLA PARTE SUPERIORE DI UN VEICOLO PER OTTENERE UNO O PIU' ABITACOLI, SPECIALMENTE PER CAMPEGGIO OD ALTRO.

DESIGNS PATENTED

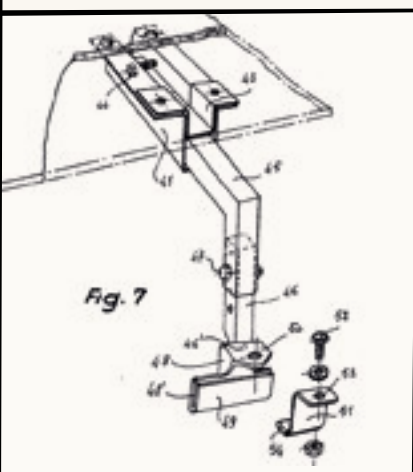
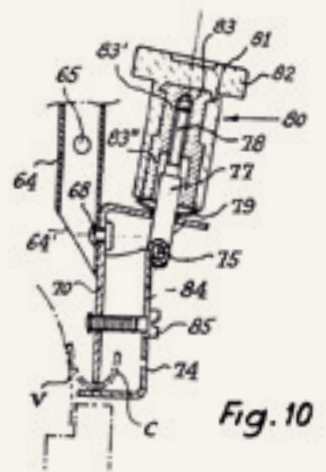
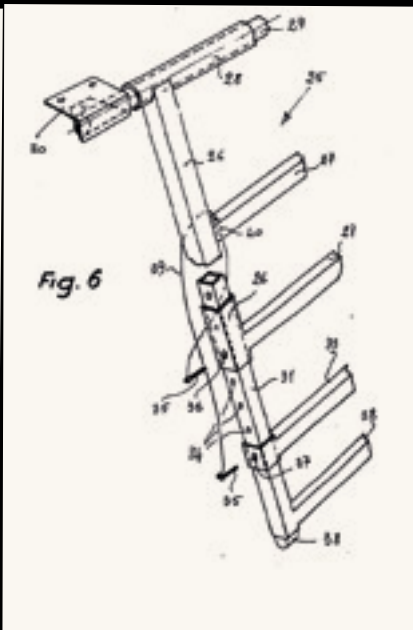
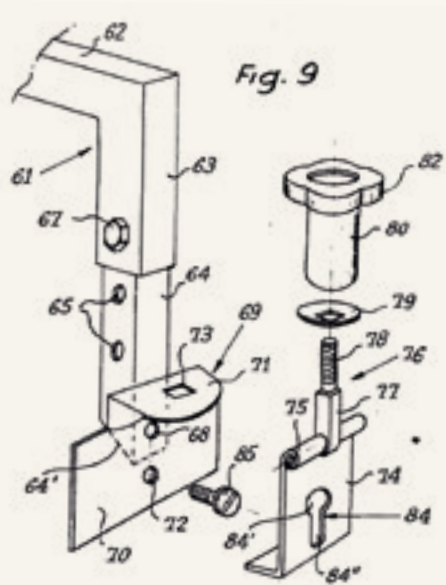

1. Zeichnungen zum Patent Nr. 595326
Jahrgang 1958 Ministerium für Industrie und
Handel Mailand Bezeichnung der Erfindung:
Zusammenklappbare Ausrüstung, die
beweglich am oberen Teil eines Fahrzeugs
angebracht werden kann, um ein oder
mehrere Fahrgastabteile zu schaffen,
insbesondere für Camping- oder andere
Zwecke.

Zeichnungen von bestimmten
Patentverlängerungen im Ausland:
Nr. 1323037 - Jahrgang 1962
Cabine de camping autotrasportable
Nr. 989081 - Jahrgang 1962
Tents with cars
Nr. 317857 - Jahrgang 1965
Mejoras introducidas en tiendas de
campana replegablesy transportables sobre
un vehículo automovil
Nr. 7237478 - Jahrgang 1972
Zusammenlegbares Autodachzelt
Nr. 7237631 - Jahrgang 1972
Struture pour la constitution d'un abri,
pouvant se replier et se fixer sur le toit d'un
véhicule automobile





AIR-CAMPING

GEHÖRT ZU DEN "HISTORISCHEN MARKEN ITALIENS"

Registrierungsnummer 188 vom 10.09.2021

BEZEICHNUNG:

AIR - CAMPING - DIE MARKE BESTEHT AUS DEM SCHRIFTZUG AIR-CAMPING, DER AUF EINEM BODEN CAMPT, DER SCHEMATISCH EIN FALTBARES CAMPINGZELT DARSTELLT.

MARKENZEICHEN:



DIE URSPRÜNGLICHE UND UNVERWECHSELBARE MARKE, DIE SEIT ÜBER 60 JAHREN EINE DACHZELT-TYPOLOGIE IDENTIFIZIERT, DIE IN BEZUG AUF EIGENSCHAFTEN UND IMAGE EINZIGARTIG IST. SEIT 2021 IST SIE TEIL DES RENOMMIERTEN "REGISTERS HISTORISCHER MARKEN VON NATIONALEM INTERESSE", DAS VOM MINISTERIUM FÜR WIRTSCHAFTLICHE ENTWICKLUNG UND INSBESONDERE VON DER "GENERALDIREKTION ZUM SCHUTZ GEWERBLICHEN EIGENTUMS" VERWALTET WIRD.

DIES IST EINE MASSGEBLICHE UND BEDEUTENDE ANERKENNUNG, DIE JENE HANDELSMARKEN IDENTIFIZIERT, DIE SEIT MINDESTENS FÜNFZIG JAHREN EINGETRAGEN SIND UND KONTINUIERLICH VON EXZELLENTE UNTERNEHMEN DES MADE IN ITALY VERWENDET WERDEN. EIN WICHTIGES ZEICHEN AUCH ZUM SCHUTZ VOR NACHAHMUNGSVERSUCHEN.

DIESE WICHTIGE ANERKENNUNG BEKRÄFTIGT UND UNTERSTREICHT DIE EINZIGARTIGKEIT DIESER BERÜHMTE MARKE, DIE SEIT JEHER ZUR AUTOHOME®-GRUPPE GEHÖRT UND AN DER SCHRIFT AIR-CAMPING (LOGO) ERKENNBAR IST, DIE SICH VOR EINEM HINTERGRUND ABHEBT, DER VISUELL EIN FALTZELT DARSTELLT.

HEUTE MEHR DENN JE IST AIR-CAMPING EINFACH AIR-CAMPING, SOWOHL ALS PRODUKT ALS AUCH IN DER IDENTITÄT SEINES OUTFITS, UND DURCH DIE TATSACHE, EINE "GESCHICHTSTRÄCHTIGE MARKE ITALIENS" ZU SEIN, WIRD AIR-CAMPING NOCH UNNACHAHMLICHER.

MARCHIO
STORICO



Ministero dello Sviluppo Economico







MONDAY 22ND JUNE 2020.





LAND ROVER UND AUTOHOME®. EIN GLOBALES ABENTEUER

Es ist tatsächlich wahr! Land Rover und Autohome® kreieren gemeinsam das Dachzelt für den Neuen Defender. Kooperation zweier ikonischer Marken, die sich der Offroad- und Outdoor-Welt verschrieben haben: Das Dachzelt für den New Defender 110 ist geboren.

Montag, 22. Juni 2020, Gaydon, Vereinigtes Königreich
- Aus der Zusammenarbeit von Land Rover und Autohome® ist ein maßgeschneidertes Zelt für den Neuen Land Rover Defender 110 entstanden.

Strapazierfähig und einfach zu bedienen, ermöglicht es den Kunden komfortable Übernachtungen sowohl auf dem Campingplatz als auch auf langen Reisen.

AUTOHOME® OFFIZIELLES DACHZELT FÜR LAND ROVER DEFENDER 110

GAYDON, UK

THE OFFICIAL ROOF TENT FOR LAND ROVER DEFENDER 110









THE OFFICIAL ROOF TENT FOR





MINI COUNTRYMAN

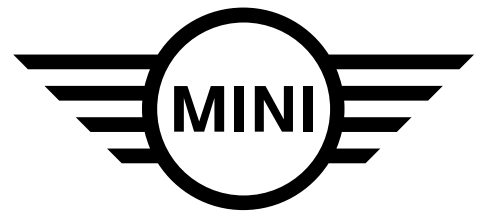

DIE ERFOLGREICHE KOMBINATION

Nach langer und harter Arbeit entstand die exklusive Edition des Airtop-Modells für den neuen MINI Countryman.

Zusammenarbeit zweier ikonischer Marken mit großer Geschichte bei der Vorstellung des neuen MINI Countryman.

Die Qualität der Autohome®-Produktion trägt die von MINI gewählten Farben, die perfekt zum kernigen und raffinierten Look des MINI Countryman passen.

Zwei Individualisierungen, die in Zusammenarbeit mit dem MINI Design Team entwickelt wurden, um den Abenteuergeist des MINI Countryman Cooper und des MINI Countryman Cooper S hervorzuheben.

THE WORLD OF ADVENTURE

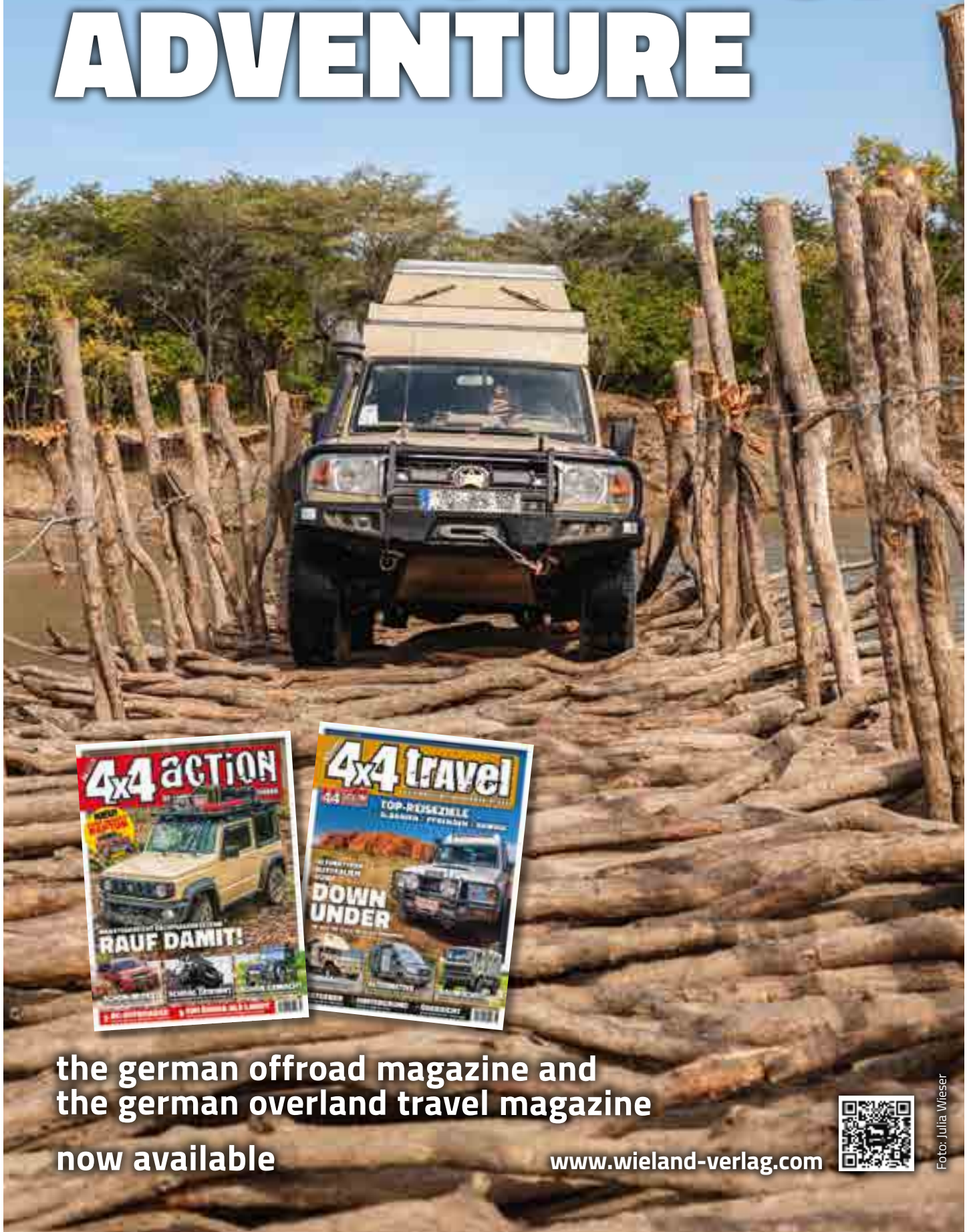

the german offroad magazine and
the german overland travel magazine
now available

www.wieland-verlag.com



Foto: Julia Wieser

AUTOHOME®

IMPORTANT INFORMATION

PARKING & CAMPING

**ÜBERNACHTE WO ES DIR GEFÄLLT!
BREMSE ZIEHEN UND SCHLAFEN GEHEN***

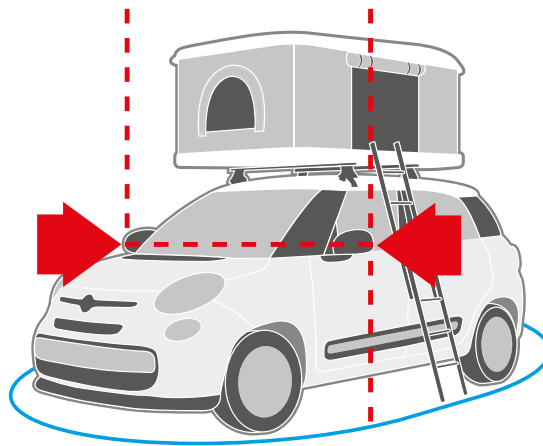

Das Zelt perfekt in die Form des Autos einfügt ohne über den Außenspiegel zu stehen: zum übernachten überall, auch in öffentlichen Bereichen und auf Parkplätzen.

* Das Aufstellen von Zelten, die die eigentliche Fahrzeuggröße überschreiten, wird als Form von Camping betrachtet und ist somit auf Parkplätzen und öffentlichen Flächen in Deutschland verboten. Für geltende Vorschriften anderer Länder, informieren Sie sich bitte bei Ihrem Automobilclub.





DIE GESCHICHTE

Die ersten Dachzelte der Welt entworfen, patentiert und hergestellt.

Jeder, nicht nur jene, für die Reisen und ein Leben im Freien zur Leidenschaft geworden sind, kennen "Maggiolina" und "Air-Camping" immer schon als ein Synonym für Dachzelte; das hat sich historisch geprägt. Das Dachzelt, eine italienische Erfindung aus dem Jahre 1958 (anbei ein historischer Handzettel), mit dem Autos ausgerüstet werden. Diese begleiten die Abenteuer der Entdeckungsreisenden und Globetrotter seit 60 Jahren. Am Anfang dieses unangefochtenen Erfolgs auf dem Weltmarkt stand das außergewöhnliche Gespür für den damals gerade aufkommenden Massentourismus, der in der Freiheit und Unabhängigkeit (zumindest, was das Schlafen betrifft) den höchsten Luxus sah, den es gab.

Hm, schlafen. Aber wie? Und wo?

Da kam die Erleuchtung: "...warum soll das Zelt nicht auf dem Auto angebracht werden..."? Die Frage, die automatisch kam, war: ja, aber wie?

Bekanntlich gibt es unendlich viele Möglichkeiten. Man musste also die geeignetste finden.

Zwischen Ende 1957 und März 1959 gab es zwei innovative Auslegungen derselben Idee: ein seitlich ausklappbares Zelt und eines zum senkrechten Anheben. Fast gleichaltrig, wenn auch nur knapp – war Ersteres der Vorläufer des heutigen Modells "Maggiolina", das in seiner ersten Ausführung die Bezeichnung "Autocampeggio Stogl" erhielt nach dem Namen seines Erfinders und zwischen 1957 und 1958 patentiert wurde, nur wenige Monate vor dem Stoffzelt "Air-Camping" des Erfinders und Herstellers Giuseppe Dionisio (bekannt auch unter dem Namen „Gidion's"), der dafür 1959 das Patent erhielt.

Zwischen den Schalen-Modellen und denen aus Stoff, herrschte anfangs keine Konkurrenz, sodass beide Zelte zusammen auf demselben Stand auf den Messen 1959 erst in Mailand und dann in Cuneo vorgestellt werden konnten: "Maggiolina" und "Air-Camping" repräsentierten eine außergewöhnliche Idee und ernteten damals viel Erfolg für die technischen Erfindungen, die noch heute unverändert sind, wenn auch 60 Jahre voller Reisen und Geschichte vergangen sind.

Trotz des anschließenden geschäftlichen Zanks um die 'Vaterschaft' des Patents geriet das Modell "Air-Camping" (was den Entwurf und die Fertigung betrifft einfacher herstellbar) – allmählich immer mehr in das Blickfeld größerer Massen Publikums und wurde schließlich zum Sinnbild für Abenteuer und Extremcamping durch die waghalsigen Unternehmungen von Nino Cirani. Auf Lizenz wurde dieses italienische Outdoor-Zubehör in vielen Ländern angefertigt: von Brasilien bis Kanada, in Frankreich, Deutschland, den USA und Großbritannien. Anfangs war es eine günstige Alternative für den Reise-Tourismus. Doch mit der Zeit wurde das Dachzelt zu einer wesentlichen Komponente bei Reisen. Es nahm ein solches Ausmaß an, dass die Herstellerfirma sich entschied, Autohome® zu gründen, eine Marke Made in Italy, die heute "Maggiolina", "AirTop", "Columbus", "Air-Camping", "Overland", "Overzone" und "Overcamp" mit mehr als 50 Modellen und Ausstattungen für jeden Geschmack umfasst. Unbestrittener Referenzpunkt für professionelle Abenteuerer und Liebhaber von Ferien im Freien; damals wie heute begleitet Autohome® die Unternehmungen derjenigen, die Geschichte gemacht haben. Denn Autohome® ist die Geschichte des Dachzeltes...



DER PIONIER





2



3



4



5



6

SEIT 1958 DER URSPRUNG



10



9

1. Ein historischer Handzettel.
2. **Air-Camping** auf dem kleinen Kombi, Fiat 500 giardiniera (60er Jahre).
3. **Maggiolina** mit Luke (70er Jahre).
4. **Air-Camping** auf Aziza 3: der legendäre Landrover 109 von Nino Cirani.
5. **Air-Camping** während der Öffnungsphase (60iger Jahre)
6. Lagerfeuer mit **Maggiolina** (70iger Jahre)
7. **Air-Camping-Dachzelt** auf dem Landrover Aziza 1 von Nino Cirani bei der Rallye Raid Mailand – Singapur 1962.
8. **Maggiolina**-Dachzelt auf der Limousine Fiat 1500 (60er Jahre).
9. **Columbus Days** ist der ursprüngliche Name. Ein für Wohnmobile und sehr hohe Fahrzeuge konzipiertes Modell (80er Jahre).
10. Modell **Air-Camping** auf dem Dach eines Fiat 850 (70er Jahre).



AUTOHOME: AN ITALIAN





HISTORY



PHILOSOPHIE DER HERSTELLUNG & ENTWICKLUNG

Geschichte einer Marke, die zur Legende wurde: Autohome®

Es gibt jene, die vom Reisen träumen und jene, die Traumreisen machen. Für letztere bauen wir seit 60 Jahren mit Leidenschaft und Kompetenz eine Alternative zum Wandertourismus und lassen damit Träume zur Wirklichkeit werden.

Durch den Erfindungsgeist und das Design Made in Italy sowie extrem hochwertige Materialien und die innovativsten technologischen Kniffe, können unsere Dachzelte jedes Tourismus-Bedürfnis erfüllen, das den größten Wert auf die Reise und die Bewegungsfreiheit legt.

Seit dem Patent im Jahre 1958 und der Vorstellung der ersten Exemplare in der Öffentlichkeit, sind 60 Jahre Autohome® Geschichte vergangen. Während dieser Zeit haben die Teilnahme an internationalen Messen sowie die Verbreitung auf neuen Märkten (USA, Australien, Japan und Südafrika) bewiesen und beweisen immer noch die Lebendigkeit und Professionalität der italienischen Marke, nunmehr weltweit die berühmteste in der Entwicklung und Herstellung von Dachzelten. Diesen Erfolg hat die Firma Zifer Italia wohlweislich der Marke Autohome® überliefert, die mit ihrer wertvollen Linie mit von sieben Dachzeltmodellen, 70 Ausrüstungsvarianten sowie einer grossen Auswahl an Zubehörteilen, aus dem Abenteuer und aus dem Urlaub in Freiheit eine wahrhaftige Lebensart gemacht hat.

Ein gesundes Produktionsunternehmen, hochqualifizierte Techniker, technologische Materialien und innovative Patente charakterisieren die Geschichte der italienischen Marke, die seit nunmehr über 50 Jahren Reisende und Abenteuerer bei der Erkundung der faszinierendsten Winkel der Welt begleitet.

Made in Italy, gekoppelt an Leidenschaft für Outdoor sind unsere Marketing-Strategien. Kein Handel oder Produktionen im Ausland. Das sind einfach unsere Grundsätze.



INTERVIEW

die Fragen stellte Eugenio Martignani

GIUSEPPE FERCODINI

Co-founder and owner of Autohome®

DACHZELTE: WELCHES WÄHLEN?

Ein interessantes Gespräch mit Giuseppe Fercodini, dem Gründer und Inhaber von Autohome®. Die charakterisierenden Merkmale eines legendären Produkts, Symbol für Reisen in uneingeschränkter, und seine Anleitung mit Ratschlägen für den Kauf des geeigneten Zelt.

Wer ist Giuseppe Fercodini, ein dem Dachzelt gewidmetes Leben? Nur wenn wir die Person kennen, können wir die Philosophie verstehen, die ihn dazu bewegt hat, ein Produkt zu schaffen, das zu einem Statussymbol und Synonym für Abenteuer geworden ist.

Unlängst bin ich 60 geworden und kann getrost sagen, dass ich einen großen Teil meines Lebens dem Erwerb von Kenntnissen, Verbessern und der Verkaufsförderung des Produkts "Dachzelt" gewidmet habe. Im Laufe der Jahre haben mein Bruder Giacomo und ich mit der Marke Autohome® immer das Ziel verfolgt, den Menschen vor allem verständlich zu machen, was Qualität in unserer Branche bedeutet. Eine Verpflichtung, die wir auch

heute noch als Priorität betrachten. Oder besser, heute vielleicht sogar mehr als einst! Auf diesen Grundsätzen haben wir unsere Marktpositionierung aufgebaut, die Ehrlichkeit und Transparenz voraussetzen. Ich bin jemand, der das Schöne und schöne Dinge im Allgemeinen liebt, die von Mensch und Natur geschaffen wurden. Ich habe zwei Leidenschaften, an die ich glaube: Freiheit und Reisen. Jedes Zelt hat seine eigene Seele und eine Geschichte zu erzählen. Unsere Arbeit besteht darin, Menschen dabei zu helfen, ihr Ziel ‚unbegrenzt reisen‘ zu realisieren.

Woran liegt es, dass das Zelt immer mehr Zuspruch findet und was fasziniert daran?

zunächst einmal die Tatsache, dass es sich um eine Wahl der Unabhängigkeit handelt, die Perspektiven eröffnet, die andere Reisemöglichkeiten nicht bieten können. Egal welche Art von Reise, Entdeckung, Abenteuer, Entspannung, vom großen Touren bis zum kurzen Wochenende, das Dachzelt lässt sich schnell und einfach handhaben und verwandelt das Fahrzeug in wenigen Sekunden in ein Zuhause, wo immer man ist. Echte Dachzelte, und ich betone echte, sind windstabil und windfest, sie unterliegen keinen Installationsbeschränkungen. Sie ermöglichen immer eine



komfortable Unterbringung in der ersten Reihe: am Meer, am See, am Fluss, im Pinienwald ... auf jeden Fall in direktem Kontakt mit der Natur.

Welches Zelt wird heute von den Benutzern am häufigsten verlangt und bevorzugt?

Als Beispiel nehme ich unser Angebot: Autohome®-Hartschalenzelte werden in über 40 Länder exportiert und machen 70 % des Umsatzes aus; die restlichen 30% entfallen auf Stoffzelte. Noch vor wenigen Jahren waren die Verkaufsquoten genau umgekehrt. Wie erklären Sie sich diese Trendwende? Stoffzelte sind der Ursprung des Produkts. Ebenfalls vor wenigen Jahren waren die „reinen und hartgesottenen“ Abenteuerer führend, einschließlich der Sahara-Off Road-Fahrer, die eher für faltbare Stoffzelte zu haben waren.

Der Hauptgrund für die Wahl des Stoffzeltes war, dass es nur die Hälfte des Geländewagendaches einnimmt und die andere Hälfte Platz für Kanister, Ersatzreifen und Reiseutensilien lässt. Dies war die wichtigste Wahl in der Offroad-Welt, die den Markt ausgezeichnet hatte. Aber heute ist dies nicht mehr so. Das Hartschalendachzelt hat die Oberhand gewonnen. Manche sagen: aber das kostet mehr. Ich bin überzeugt, dass in unserer Branche andere Aspekte im Vordergrund stehen, zumindest für diejenigen, die wirklich gerne in Freiheit reisen.

Aber ein Experte wie Sie, Giuseppe, der die Möglichkeit hatte, alle Zelte der Autohome®-Reihe ausgiebig zu testen und deren Eigenschaften genau zu kennen, welches Zelt würden Sie persönlich gebrauchen?

Als junger Mann war mein erstes Zelt das Maggiolina, das schon immer mein Favorit war. Was für Erinnerungen!... und was für Jahre voller Begeisterung und ständiger Entdeckungen... Ich habe es zunächst auf einem Volkswagen Golf platziert, dann auf einem Passat Variant. Ich habe auch das legendäre Air-Camping genutzt, aber ich hatte nicht das richtige Auto, um mit dem, was ein Extremreisender wie z.B. der großartige Nino Cirani tat, im Einklang zu sein, damit wir uns richtig verstehen! Jetzt, mit 60, benutze ich mit großer Freude eine Columbus-Hartschale. Genau das Modell X-long Land Rover. Denn ich möchte 100% sicher sein und mit meinem persönlichen und zeitlosen "Defender" aus dem Jahr 2008 ästhetisch in Einklang sein. Auch zu diesem Thema hätte ich viel zu erzählen... vielleicht beim nächsten Mal, wenn ihr wollt.

“MEIN NAME IST NINO CIRANI UND VON BERUF BIN ICH FOTOGRAF...”



WELCOME

Nino Cirani wurde 1926 in Modena geboren. Nach abgeschlossenem Architekturstudium wurde er als Fotograf, Journalist, Abenteurer und Protagonist zahlreicher Auto-Raids bekannt. Tausende und abertausende Kilometer liegen hinter ihm, von den Wüsten der Sahara bis zu den Regenwäldern des Amazonas, immer unter extremen Bedingungen. Durch diese oft auch riskanten Unternehmen, wurde er zum Vorbild der Off-Road Szene.

Die Begleiter auf seinen Reisen wechselten ständig; nur zwei waren immer mit dabei: sein treuer Land Rover, auch Aziza genannt und das Air-Camping Dachzelt. Dank der Erfahrung und der Ratschläge von Nino Cirani ist dieses Autodachzelt seit langem ausgereift: ergonomisch, komfortabel und praktisch unzerstörbar.

Mit dem Zelt, das Nino Cirani 30 Jahre lang begleitete und das dieselben Farben und dieselben technischen Lösungen hat, die er schon damals verwendete, erweist Autohome® ihm, durch den es zur Legende wurde, heute die Ehre.





TO THE WORLD OF AUTOHOME



EXPERIENCE

MUSS ABENTEUER UNBEQUEM SEIN?

Nicht wenn Sie mit einem Autohome®-Autodachzelt reisen! Wählen Sie ein Produkt von Autohome® und profitieren Sie von einem unglaublichen Erfahrungsschatz von über 60 Jahren, der sich durch einen unübertroffenen Verkaufserfolg auszeichnet. Alle Artikel wurden unter extremen Bedingungen getestet – von der Polarkälte über zur glühend heißen Wüste, bis hin zu Sandstürmen und Tropenregenfällen. Unsere Autodachzelte werden nicht nur in der ganzen Welt vertrieben, sondern auch als echte technische Produkte angesehen – stets im Dienste für erfahrene und anspruchsvolle Reisende. Autohome® ist nicht nur ein erfolgreiches Markenzeichen, sondern auch eine Möglichkeit sicher und bequem im Freien zu leben. Nutzen Sie unsere Zelte für ein ruhiges Wochenende mit der Familie auf einem kleinen PKW oder auf einem großen Geländewagen, um Abenteuer an der Grenze des Unmöglichen zu verwirklichen.

Wir lassen nichts unberücksichtigt: Autohome® legt großen Wert auf eine hohe Qualität der Stoffe, der Glasfasern und der Metalle. Diese garantieren einen kompromisslosen Komfort und Sicherheit. Autohome® – das meistverkaufte Autodachzelt weltweit, der größten Produktauswahl sowie im internationalen Verkauf.



**AUTOHOME® QUALITY CERTIFIED
ON ALL HARD SHELL MODELS**



COMFORT

ISO 9001: 2015

Quality Management System Certificate
Reg. 18323-A / Valid from 2019 - 12 - 10





WITHOUT COMPROMISE





AKIS TEMPERIDIS & VOULA NETOU
SUPERSTAR TRAVELLERS

MAGGIOLINA®
CARBON FIBER

MAGGIOLINA®
AIRLANDER

MAGGIOLINA®
AIRLANDER PLUS

MAGGIOLINA®
AIRLANDER PLUS 360

MAGGIOLINA®
EXTREME

MAGGIOLINA®
EXTREME FOREST

MAGGIOLINA®
GRAND TOUR

MAGGIOLINA®
BLACK EDITION

BREMSE ZIEHEN

UND SCHLAFEN GEHEN



Spricht man über "Reisen: alles inbegriffen", Feriensiedlungen, Urlaubsplanung, so hat jeder seine eigenen Vorstellungen und Ideen.

Ausgesprochen individuell und unabhängig reist man mit dem eigenen Auto, besonders wenn es mit einem Autodachzelt ausgerüstet ist! Fernab der normalen Routen entdecken Sie mit dem komfortablen und zuverlässigen Maggiolina neue Landschaften und gestalten so jeden Urlaubstag neu. Im Dachzelt kann man bei jedem Wetter schlafen, unabhängig davon, ob Ihr Fahrzeug im Sand steckt, im Schlamm feststeht oder auf einem asphaltierten Waldparkplatz steht, egal ob auf regennasser Wiese, im Schnee, bei einem Sandsturm oder nur bei Mondschein.

Nur wenige Kurbelumdrehungen und Ihr Maggiolina ist schlafbereit - Matratze, Schlafsäcke, Kopfkissen und persönliche Dinge liegen bereit.

Einfachste Befestigung auf jedem Fahrzeug das mit Grundträgern ausgestattet werden kann - schneller Auf- und Abbau und kein Wertverlust beim Verkauf von Dachzelt oder Auto!



„Durch den Atlantischen Ozean mit einem mit Drachenkopf versehenen Holzboot... Vor mehr als tausend Jahren brauchte man einen unüberwindbaren Antrieb, um sich in so ein Unternehmen zu stürzen. Heute hat man zum Antreten langer Reisen sowie bei windigem, kaltem und regnerischem Wetter einen angemessenen Auftrieb durch das zuverlässige Maggiolina-Zelt, die bei jeder Breite als Sicherheit betrachtet werden kann“

Mila Janáček

60
YEARS
OF EXPERIENCE



60 JAHRE ABENTEUER

“Ein fahrendes Schlafzimmer: wir haben es mit viel Enthusiasmus und mit großer Leidenschaft entworfen und umgesetzt. Wir hoffen es gefällt Euch und wünschen eine gute Reise!” Das war der Werbeslogan aus dem Jahre 1958 um das Modell Maggiolina auf dem Markt zu präsentieren. Autohome® hat 60-jährige Bestehen seines historischen Modells mit einer speziellen High-Tech Serie gefeiert, die an dieses außergewöhnliche Abenteuer erinnern soll. Maggiolina Carbon Fiber “60th Anniversary” heißt die neue Herausforderung: genieße die Zukunft schon heute!

EXCLUSIVE SERIE

CARBON FIBER



Auf Anfrage: mit der innovativen und exklusiven Produktion von Schalen aus Kohlenstofffasern wird ein Zelt entschieden leichter. Einige der hervorstechendsten Merkmale: außerordentliche mechanische Festigkeit und hohe Wärmeisolierung.

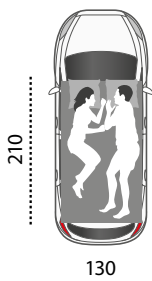

SMALL
Art. MCF/01 Maggiolina
Carbon Fiber
Small, Schalen aus
Kohlenstofffaser.
Für 2 Erwachsene
geeignet.

210

130

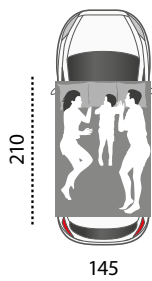

MEDIUM
Art. MCF/02 Maggiolina
Carbon Fiber
Medium, Schalen aus
Kohlenstofffaser.
Für 2 Erwachsene
+ 1 Kind geeignet.

210

145



92



KOHLENSTOFFFASER

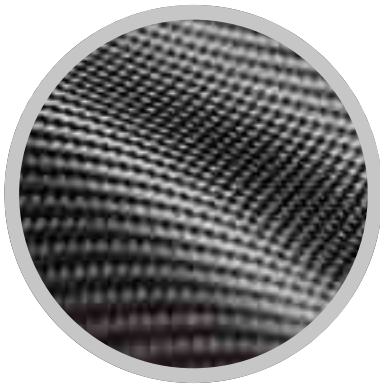
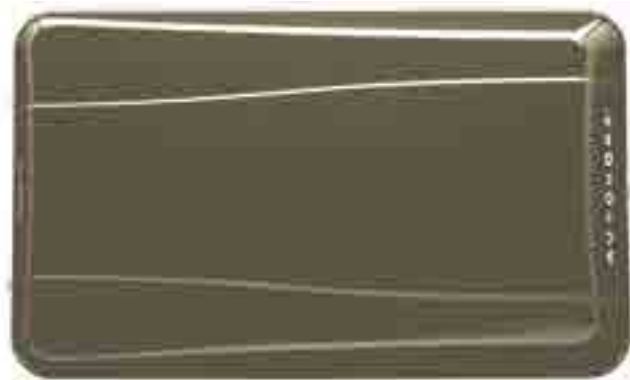

**FASSUNGSVERMÖGEN
IM INNENRAUM
DER HARTSCHALEN**
Small ca. 196 l
Medium ca. 220 l



S
kg
56

M
kg
62



Alle Leiter sind höhenverstellbar.

Standard Leiter - Autohöhe max 190 cm
Geschlossen: 120x8x34 cm

Leiter 4x4 - Autohöhe max 215 cm
Geschlossen: 130x8x34 cm

Extra Long Leiter - Autohöhe max 240 cm
Geschlossen: 147x8x34 cm

**AIRY
TEXTILE**

CARBON

FÜR DEN SCHNELLEN TRIP!

Haben Sie es satt sich jeden Abend nach einem Hotel oder einer Pension umzusehen? Maggiolina - die perfekte Problemlösung!

Ob es nun eine Expedition oder "nur" ein Wochenendtrip ist, Sie sind in jedem Falle unabhängig und können dort schlafen, wo es Ihnen gefällt.

Sie brauchen nur Ihr Auto, ein Paar Grundträger und in Verbindung mit Ihrem Maggiolina haben Sie einen gemütlichen Übernachtungsplatz mit bester Aussichtslage! Durch das spezielle Design und die gewichtssparende Konstruktion kann das Maggiolina Airlander auch auf kleinen PKWs montiert werden. Die gemäß der Tradition des Hauses mit aller Sorgfalt hergestellten Maggiolina Airlander und Maggiolina Airlander Plus verfügen auch in geschlossenem Zustand ein großes Innenvolumen.





Willst Du mit dem Auto durch Afrika fahren... Warte mal, ich muss überlegen...
Down the Africa-Expedition (West-TransAfrika) ist das Ergebnis des Treffens vom Fotografen Diego Assandri mit dem Philosophen Luca Oddera. Von Tanger nach Kapstadt: 25000 km durch den Schwarzen Erdteil, um durch den "Freunde für Afrika"- Wohltätigkeitsverein nach der Demokratischen Republik Kongo humanitäre Hilfe zu bringen.
"Houston - wir haben ein Problem: Hier sind die Kinder nie auf dem Mond gewesen."



Design made in Italy bedeutet Qualität, Originalität und Stil. Ein sowohl handwerklicher als auch industrieller Fertigungsprozess die hohe Qualität der verwendeten Materialien, den ausgeprägten Geschmackssinn, Detailtreue und das Feingefühl für das Schöne und Wertvolle von Dauer betreffend, durch die Autohome® im internationalen Wettbewerb hervorsteht.



**AIRY
TEXTILE**

BLUE

Geschlossene Schalen können Schlafsäcke, Decken, Koffer, Beauty Cases oder Reiseaccessoires enthalten. Siehe unten das Fassungsvermögen der Schalen, ausgedrückt in Litern, je nach Größe.

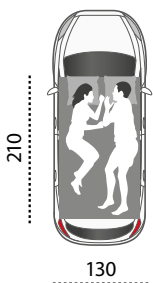

SMALL

Airlander:
MB/09
Airlander Plus:
MPB/09 - MPG/09
MPS/09 - MPC/09
MPBS/09

Das besonders geräumige Dachzelt. Für 2 Erwachsene geeignet.

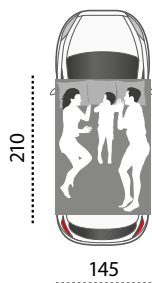

MEDIUM

Airlander:
MB/10
Airlander Plus:
MPB/10 - MPG/10
MPS/10 - MPC/10
MPBS/10

Das besonders geräumige Dachzelt. Für 2 Erwachsene + 1 Kind geeignet.



LARGE

Airlander:
MB/11
Airlander Plus:
MPB/11 - MPG/11
MPS/11 - MPC/11
MPBS/11

Das besonders geräumige Dachzelt. Für 2 Erwachsene + 2 Kinder geeignet.



In der Plus-Serie werden Türen mit Bogen-scharnieren zu Fenstern oder variablen Öffnungen.



BLACK STORM

Schwarze Schalen | Carbon Stoff



**AIRY
TEXTILE**

GRAY

CARBON

SAFARI

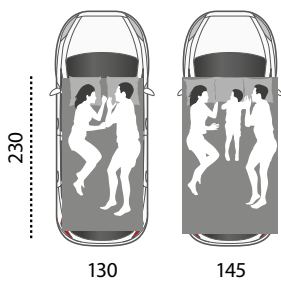

X-LONG

Auf Anfrage sind Maggiolina Airlander und Airlander Plus in den Größen Small und Medium in der längeren Ausführung erhältlich: L= 230 cm anstatt 210 cm



**FASSUNGSVERMÖGEN
IM INNENRAUM
DER HARTSCHALEN**

Small ca. 196 l
Medium ca. 220 l
Large ca. 260 l

PANORAMIC VIEW



...Mit diesem Moskitonetz hat man mehr Intimität. Von draussen sieht man nicht hinein, von drinnen sieht man draussen.

Eugenio Martignani | Reporter and Journalist



THE ORIGINAL
TRADE MARK N. 014537451

5
YEARS
WARRANTY



360 X-LARGE

Das Modell zeichnet sich durch die **6 Fenster** und die **2 Türen**, die durch ein umlaufendes Moskitonetz geschützt sind, aus.

Durch alle **8 Öffnungen** gewährt sich ein Panoramablick. Lösung nur bei großen Fahrzeugen Möglich (4x4, Lieferwagen, Minivans).

BLACK STORM

Schwarze Schalen | Carbon Stoff

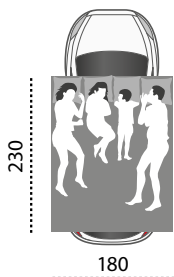

X-LARGE

Airländer Plus 360°:
Art. MP360/12 - Carbon
Art. MP360BS/12 - Black Storm

Das besonders geräumige Dachzelt. Für 2 Erwachsene + 2 Kinder geeignet.



**FASSUNGSVERMÖGEN
IM INNENRAUM
DER HARTSCHALEN**
X-Large ca. 300 l

**TOP
AIRTEX®
TEXTILE**

CARBON

THE EXTREME PASSION

Maggiolina Extreme ist ein revolutionäres Produkt für alle Off-Road-Fans: Design und Konstruktion setzen Maßstäbe - dieses Zelt ist besonders robust und seine Struktur noch gefälliger geworden.

Neu ist auch der integrierte Gepäckträger in der Dachschale. Er kann Reise-, Sport- und Freizeitgeräte bis ca. 25 kg aufnehmen, die auch mit hochgekurbelt werden können.

Für den großen Urlaub, für das Wochenende, für Rallyes oder Expeditionen:

Maggiolina Extreme - die Grenzen setzen Sie!





Rallye fährt man um zu gewinnen. Aber das ist nicht der einzige Grund - den Reiz des Urwalds kann man nicht beschreiben, es ist das Adrenalin, das mich das Leben fühlen lässt.

Miky Fragapane | raider

The Greek adventurers lived with ancient tribes like the Hajabe, the Maasai and the Mursi in Africa and the Kalasha in Asia, they filmed the best safari parks like Serengeti, Ngorongoro, Kruger, Saadani and Zambezi falls, they visited the mountain gorillas in Congo and the Orangutans in Sumatra.

During their adventure, Akis and Vula wrote about 70 articles in different magazines, took more than 150.000 pictures and collected 200 hours of HD filming material. How does it feel after all this experience?

"The only think I fear is to lose my memory", Akis says...

Akis Temperidis





EXTREME FOREST

Schalen und Stoff in Forest-Farbe



Das Extreme Forest ist unsere Antwort auf die vielen Anfragen nach einem unauffälligem Dachzelt: Ornithologen, Jäger, Naturbeobachter etc.

Die Grundkonzeption des Extreme wurde beibehalten und um einige Ausstattungen erweitert: Die grüne Schalenfarbe, der Farbton der Stoffe und die Innenausstattung sind in Hinblick auf Unauffälligkeit und Geräuscharmheit ausgewählt worden.



GENEROUS EXTREME



Die große in der Schale eingebaute Ladefläche sowie die mitgelieferten einstellbaren Traversen ermöglichen sperrige Gegenstände (Kanister, Brennholz, verschiedene Werkzeuge u.s.w.) bis ca. 25kg aufzunehmen.



Verstellbare Stangen



FASSUNGSVERMÖGEN
DER SCHALE
MAX 25 kg

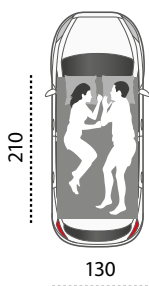
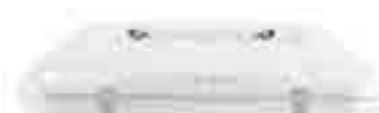

SMALL

Maggiolina Extreme
Small:
MG/05 - MC/05
MBS/05 - M/05F

Das exklusive Modell
mit integriertem
Gepäckträger ist
für 2 Erwachsene
geeignet.

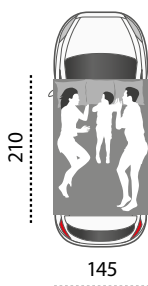

MEDIUM

Maggiolina Extreme
Medium:
MG/06 - MC/06
MBS/06 - M/06F

Das exklusive Modell
mit integriertem
Gepäckträger ist
für 2 Erwachsene
+ 1 Kind geeignet.

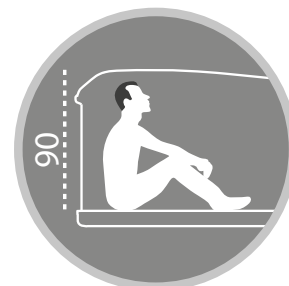



BLACK STORM

Schwarze Schalen | Carbon Stoff



Überprüfe die maximale Kapazität im Fahrzeugheft.



FASSUNGSVERMÖGEN IM INNENRAUM DER HARTSCHALEN
Small ca. 203 l
Medium ca. 228 l



**AIRY
TEXTILE**

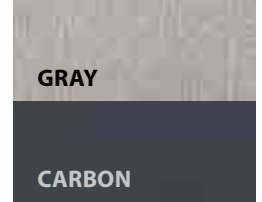

DER NEUE **TREND**

Seine gelungene aerodynamische Form und das gefällige Design sind von zeitloser Eleganz.

Die dieser Entwicklung zu Grunde liegende Philosophie verbindet Schönheit und Zweckmäßigkeit auf ideale Art und Weise.

Nehmen Sie sich einen Augenblick Zeit und entdecken Sie die neuen Features der Grand Tour-Modelle!

Größter Innenraum aller Autohome®-Dachzelte, sorgfältigste Verarbeitung sowie eine gezielte Auswahl der verwendeten Materialien gewährleisten ein langlebiges und zuverlässiges Produkt, das all Ihren Erwartungen entsprechen wird.

Die Modellpalette umfasst drei verschiedenen Größen - für jeden das passende Grand Tour!



Gehen, egal wohin, lass alles und geh auf eine neue Reise!

Es gibt Bilder, die wir für die Ewigkeit fixieren möchten.

Instanzen, die mit unseren Gedanken und Erwartungen übereinstimmen.

Maggiolina wird immer da sein, ein unentbehrlicher Begleiter begrüßt uns und teilt unsere Idee zu reisen!

Massimo und Monica | Sand Lovers



HIGH CAPACITY



Bietet bei geschlossener Schale den größten Innenraum der Maggiolina Reihe. Ein großes Innenvolumen, um neben dem Nötigen für die Nacht auch Taschen mit den Sportsachen, Reisezubehör, Rucksäcke und Ausstattungen von Wert darin zu verstauen. Vor Witterung geschützt.

Die Grand Tour-Serie ist mit **2 großen Türen (auch als Fenster benutzbar) ausgestattet, die noch breiter sind als die Standardgröße: B=90 cm** statt 75 cm. Türen mit verstellbaren Öffnungen, um eine bessere Luftzirkulation zu bieten und gleichzeitig die nötige Intimität zu wahren.

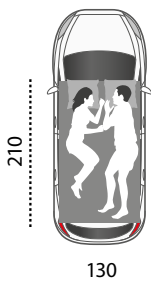

SMALL
Maggiolina Grand Tour
Small:
MG/12 - MC/12 -MBS/12
Das Raumwunder.
Für 2 Erwachsene
geeignet.

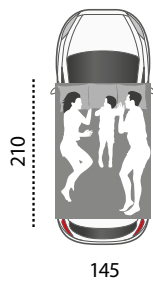

MEDIUM
Maggiolina Grand Tour
Medium:
MG/13 - MC/13 -MBS/13
Das Raumwunder.
Für 2 Erwachsene
+ 1 Kind geeignet.



LARGE
Maggiolina Grand Tour
Large:
MG/14 - MC/14 -MBS/14
Das Raumwunder.
Für 2 Erwachsene
+ 2 Kinder geeignet.



Grand Tour ist, auch im geöffneten Zustand, das höchste aller Maggiolina-Modelle: max. Höhe 96 cm.



BLACK STORM

Schwarze Schalen | Carbon Stoff



**AIRY
TEXTILE**



GRAY

CARBON

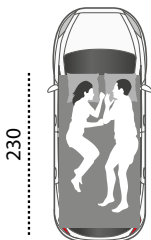

X-LONG

Auf Anfrage sind Maggiolina Grand Tour in den Größen Small, Medium und Large in der längeren Ausführung erhältlich: L= 230 cm

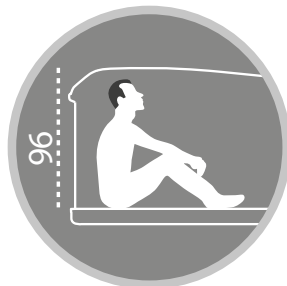

FASSUNGSVERMÖGEN IM INNENRAUM DER HARTSCHALEN

Small ca. 344 l
Medium ca. 378 l
Large ca. 461 l



MAGGIOLINA®

GRAND TOUR 360

Für diejenigen, die auch im Zelt nicht auf eine Panoramaaussicht verzichten wollen, gibt es jetzt das Maggiolina Grand Tour 360°.

Zu den ursprünglichen zwei Türen und Fenstern kommen nun vier zusätzliche Fenster an den Ecken dazu, die den Panoramablick erhöhen. Mit insgesamt acht hellen Öffnungen, ermöglicht das Grand Tour 360° den direkten Kontakt mit der Natur.

Das innovative "black edition" Fiberglas-Moskitonetz ist sehr dicht und verdunkelnd. Darüber hinaus schützt es dich vor neugierigen Blicken und gewährleistet eine erforderliche Privatsphäre.

Ein High-Tech-Zelt, an dem die besten Materialien, wie das AIRTEX®-Gewebe verwendet wurden: Zugleich absolut wasserdicht - es stoßt den Wasserdampf aus dem Zelt hinaus und garantiert uneingeschränkten Wetterschutz. Jede Tür oder jedes Fenster kann für maximalen Komfort teilweise oder vollständig abgedunkelt werden, um das externe Licht zu stoppen.

360
PANORAMIC VIEW

Ludwig Schmid

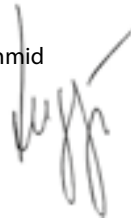



DAS ZELT

OHNE KOMPROMISSE

„Ich habe immer von den „wilden“ Ferien geträumt. Es spielt keine Rolle, ob es sich um große Expeditionen oder kleine Abenteuer handelt, aber ich kann sagen, dass Autohome® mein Ziel vollständig erreicht hat. Mit Maggiolina+ ist jede Gelegenheit gut, um in aller Freiheit zu reisen.“

Moreno Giovannini



INFINITY LANDSCAPE



Das Modell zeichnet sich durch die 6 Fenster und die 2 Türen, die durch ein umlaufendes Moskitonetz geschützt sind, aus. Durch alle 8 Öffnungen gewährt sich ein Panoramablick.

360
PANORAMIC VIEW



Mit dem dunklen Moskitonetz sieht man von drinnen nach draußen, aber von außen nicht nach innen.

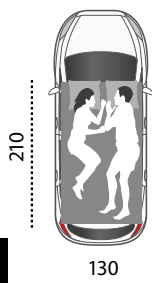

SMALL

Maggiolina Grand Tour 360°
Small:
M360/15 - M360BS/15

Das Raumwunder.
Für 2 Erwachsene
geeignet.

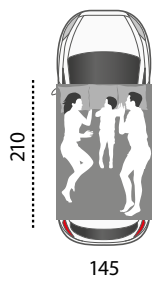

MEDIUM

Maggiolina Grand Tour 360°
Medium:
M360/16 - M360BS/16

Das Raumwunder.
Für 2 Erwachsene
+ 1 Kind geeignet.



LARGE

Maggiolina Grand Tour 360°
Large:
M360/17 - M360BS/17

Das Raumwunder.
Für 2 Erwachsene
+ 2 Kinder geeignet.



HIGH CAPACITY



BLACK STORM

Schwarze Schalen | Carbon Stoff



**TOP
AIRTEX®
TEXTILE**

CARBON

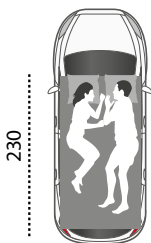

X-LONG

Auf Anfrage sind Maggiolina Grand Tour 360° in den Größen Small, Medium und Large in der längeren Ausführung erhältlich: L= 230 cm



FASSUNGSVERMÖGEN IM INNENRAUM DER HARTSCHALEN

Small ca. 344
Medium ca. 378 l
Large ca. 461 l



MAGGIOLINA®
BLACK EDITION



EXCLUSIVE SERIE



ÜBER DIE FARBE "HINAUS" INS ABSOLUTE REISEN

Extreme Leidenschaft. Imagination, die keine Grenzen kennt. Kompromisslos in der Wahl. Diese "Farbe – nicht Farbe" Schwarz verkörpert all das und weitaus mehr: rein und einzigartig. Ein extremes Ziel der Vorstellung, der Lust auf Reisen, vor allem in der Phantasie. Denn es liegt in der Natur seiner extremen Kraft, dass sich alles erst konzentriert und dann wieder geboren wird.

Aus diesem ästhetischen Empfinden ohne Grenzen, rational und elegant zur gleichen Zeit, entsteht die Airlander PLus Black Edition Dachzelt: Alles ist in Schwarz gehalten, weil es nicht anders hätte sein können als so: Matratzen, Kopfkissen und sogar die Leiter. Schwarz als unwiderstehlicher Anziehungspunkt, dem auch der Innenhimmel und interne Details im Ton angepasst sind. Perfekt aufeinander abgestimmte Farbtöne, wodurch Energie und Wirkung akzentuiert werden.

Für sehr anspruchsvolle, einfühlsame wie entschlossene, temperamentvolle Personen. Globetrotter der Straßen und Territorien erst im Geist.

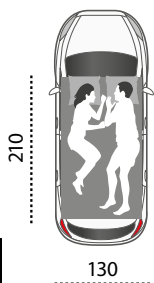

SMALL

Maggiolina Black Edition
MPBE/01
Das besonders geräumige Dachzelt. Für 2 Erwachsene geeignet.

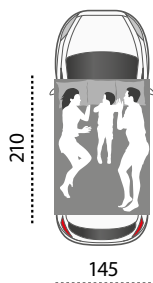

MEDIUM

Maggiolina Black Edition
MPBE/02
Das besonders geräumige Dachzelt. Für 2 Erwachsene + 1 Kind geeignet.

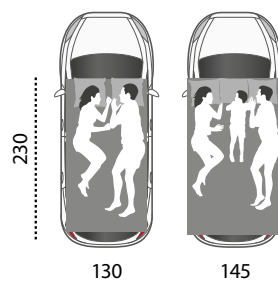

X-LONG

Auf Anfrage sind Maggiolina Black Edition in der längeren Ausführung erhältlich: L= 230 cm anstatt 210 cm

Maggiolina Black Edition
Small X-Long: MPBE/01XL

Maggiolina Black Edition
Medium X-Long: MPBE/02XL

Maggiolina Serie Black Edition: Top-Bereich in Ausstattungen.

TOTAL BLACK



**FASSUNGSVERMÖGEN
IM INNENRAUM
DER HARTSCHALEN**
Small ca. 196 l
Medium ca. 220 l



**TOP
AIRTEX®
TEXTILE**

BLACK



AIRTOP®
CLASSIC

AIRTOP®
360

AIRTOP®
PLUS

AIRTOP®
BLACK EDITION

DAS AUTOMATIK-

MAGGIOLINA

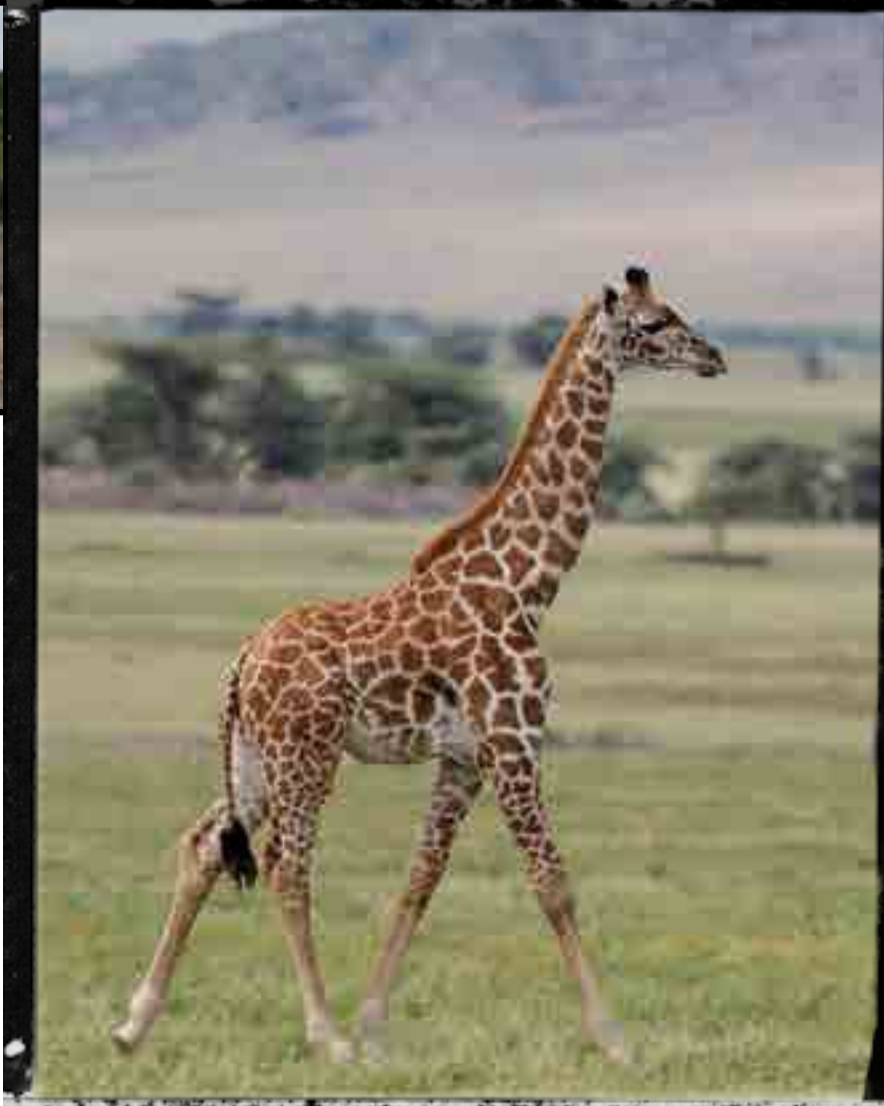

Eine neue Schale und eine neue Öffnungstechnik: Aus der Kombination von Maggiolina-Design und Columbus-Gasfedersystem ist AirTop entstanden, das erste Schalenzelt, das komfortable Wohnbarkeit sowie blitzschnelles Öffnen und Schließen vereint. Der dritte Eingang an der Schmalseite erlaubt auch das Ein- und Aussteigen über die Hecktür – Ein großer Vorteil z.B. bei Geländewagen. AirTop weist alle Stärken der herkömmlichen Maggiolina-Serie auf, aber mit unvergleichlicher Handlichkeit: Drei Verschlüsse öffnen und das Zelt entfaltet sich in Sekunden.

Mit AirTop wird selbst die Expedition zur Bequemreise.

Fotograf seit mehr als zwanzig Jahren - beschäftigt sich mit beziehungsweise begeistert sich für Naturbilder. Mit seinen Bildern hat er international mehr als 180 Preise erhalten. Er hat Wettbewerbe in Argentinien, Österreich, Belgien, Kanada, China, Kroatien, Deutschland, Großbritannien, Indien, Indonesien, Holland, Republik San Marino, Schottland, Singapur, USA und Vietnam gewonnen. Besonders erwähnenswert ist der Grand Prix am Trierenberg Austrian Super Circuit, der wichtigste Wettbewerb weltweit.

Pierluigi Rizzato | Wildlife Photographer



QUICK OPEN



VOLLAUTOMATISCHES ÖFFNEN DES DACHZELTES

Nach dem Herausziehen der Befestigungsflaschen (eine hinten, zwei vorne) öffnen die 4 Gasfedern das AirTop automatisch. Nach dem Herausziehen der Befestigungsflaschen (eine hinten, zwei vorne) öffnen die 4 Gasfedern das AirTop automatisch (nicht kommerziell). Das System ist perfekt auf den Zweck konzipiert, die die komplette Öffnung bestimmt, ohne zusätzliche Manöver zu machen, um die Federn oder den Zelt in Spannung zu bringen.

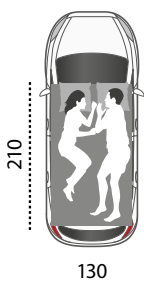

SMALL

AirTop:
ATC/01 - Carbon
ATS/01 - Safari
ATBS/01 - Black Storm

Für 2 Erwachsene
geeignet.

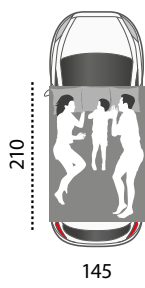

MEDIUM

AirTop:
ATC/02 - Carbon
ATS/02 - Safari
ATBS/02 - Black Storm

Für 2 Erwachsene
+ 1 Kind geeignet.

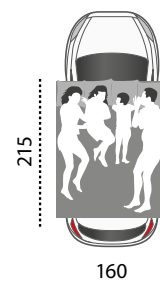

LARGE

AirTop:
ATC/03 - Carbon
ATS/03 - Safari
ATBS/03 - Black Storm

Für 2 Erwachsene
+ 2 Kinder geeignet.

THE ORIGINAL
TRADE MARK N. 014537427

5
YEARS
WARRANTY



SAFARI TEXTILE

Die klassische
ikonische Farbe, die
von den Sahariern
bevorzugt wird,
ist immer mehr im
Trend.

BLACK STORM

Schwarze Schalen | Carbon Stoff



SAFARI

CARBON



FASSUNGSVERMÖGEN IM INNENRAUM DER HARTSCHALEN

Small ca. 271 l
Medium ca. 305 l
Large ca. 340 l



WINDSTOP

Ein exklusives Autohome®,
das bei starkem Wind
den unverzichtbaren
Unterschied macht.



DAS PANORAMA



Mit Vier neuen zusätzlichen Fenstern an den Seiten. Insgesamt 8 Öffnungen fürs Sonnenlicht und den Kontakt mit der Natur.

Airtop 360° bietet eine Panorama-Rundumsicht geschützt durch den innovativen "black edition" High-Tech Fliegengitter. Die Airtop 360° Serie ist sehr dicht und verdunkelnd, sodass die Privatsphäre vor Insekten und neugierigen Blicken geschützt wird.

Ein raffiniertes Dachzelt mit komfortabler Matratze und dazu passenden Kissen.

Das Top Airtex®-Gewebe hält Feuchtigkeit ab und verhindert Kondensation, was Komfort und guten Schlaf garantiert.

Ideal für heiße Klimazonen, mit der gleichen Witterungsbeständigkeit wie die anderen Zelte der Airtop-Serie, ist es eines der beliebtesten Zelte von Autohome®.

Airtop 360°: "von drinnen kann man nach draußen sehen, von draußen kann man nicht nach drinnen sehen".

"Es gibt Menschen die keine Initiative ergreifen, um etwas an ihrer Situation zu ändern; sie sind in ihrem Sicherheitsdenken gefangen, im Konformismus und in den Traditionen, mit denen sie ihr Gewissen beruhigen: In Wahrheit ist eine sichere Zukunft das Grab der Abenteuerlust der Menschen. Der Lebensgeist ist die Leidenschaft für das Abenteuer. Neue Erfahrungen schenken uns Lebensfreude, ein ständig wechselnder Horizont, jeden Tag unter einem neuen Himmel zu verbringen, ist eine der größten Freuden die uns geschenkt werden ... und genau aus diesem Grund ist mein Zelt mein Heim."

Vanni Oddera



NEW SKYLINE



Das Modell zeichnet sich durch die **6 Fenster** und die **2 Türen**, die durch ein umlaufendes Moskitonetz geschützt sind, aus. Durch alle **8 Öffnungen** gewährt sich ein Panoramablick.

360
PANORAMIC VIEW



Mit dem dunklen Moskitonetz sieht man von drinnen nach draußen, aber von außen nicht nach innen.

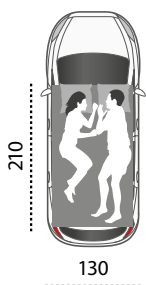

SMALL

AirTop 360°:
AT360/01 - Carbon
AT360BS/01 - Black Storm

Für 2 Erwachsene geeignet.

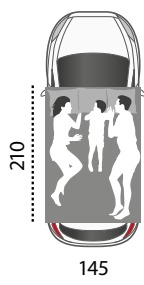

MEDIUM

AirTop 360°:
AT360/02 - Carbon
AT360BS/02 - Black Storm

Für 2 Erwachsene + 1 Kind geeignet.



LARGE

AirTop 360°:
AT360/03 - Carbon
AT360BS/03 - Black Storm

Für 2 Erwachsene + 2 Kinder geeignet.

THE ORIGINAL
TRADE MARK N. 014537427

5
YEARS
WARRANTY

AUTOMATISCHE
ÖFFNUNG

HIGH CAPACITY



BLACK STORM

Schwarze Schalen | Carbon Stoff



TOP
AIRTEX®
TEXTILE

CARBON



**FASSUNGSVERMÖGEN
IM INNENRAUM
DER HARTSCHALEN**

Small ca. 271 l
Medium ca. 305 l
Large ca. 340 l



WINDSTOP

Ein exklusives Autohome®,
das bei starkem Wind
den unverzichtbaren
Unterschied macht.



AIRTOP® PLUS

Die Airtop Plus-Serie verwendet die Stoffe von AIRTEX® mit 4 Öffnungen. Für diejenigen die sich beim Ausruhen das Gefühl der Freie wünschen, auch wenn man sich im Dachzelt aufhält. Grosse Öffnungen und Fenster auf jeder Seite, geschützt durch hervorragende Fliegengitter aus Faser, sorgen für einen weiten Blick auf die Landschaft. Ein perfekt von außen geschütztes Zelt, das sich innerhalb eines Augenblicks in ein Panorama-Bett verwandelt. Die 4 komfortablen Türen und breiteren Fenster der Serie erfüllen das Vergnügen der Entspannung im Freien und respektieren die Privatsphäre. Die Besonderheiten sind tadellos, wie es sich für die Bestseller gehört. Schalen mit raffiniertem Design, die viel Bewohnbarkeit bieten, Gewebe von hoher Wasserdichtigkeit mit einer ausgezeichneten Geschwindigkeit der Wärmeübertragung nach aussen und all die Bequemlichkeit des sofortigen Öffnens mit Gasfedern.

Airtop Plus: Entspannung im Freien unter Wahrung der Privatsphäre und des guten Geschmacks.

OUTDOOR RELAX



SMALL
Airtop Plus Small:
ATPG/01 - Gray
ATPBS/01 - Black Storm

Für 2 Erwachsene geeignet.

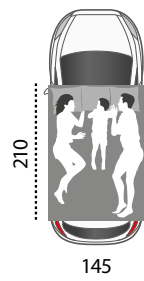

MEDIUM
Airtop Plus Medium:
ATPG/02 - Gray
ATPBS/02 - Black Storm

Für 2 Erwachsene + 1 Kind geeignet.



LARGE
Airtop Plus Large:
ATPG/03 - Gray
ATPBS/03 - Black Storm

Für 2 Erwachsene + 2 Kinder geeignet.



THE ORIGINAL
TRADE MARK N. 014537427

5
YEARS
WARRANTY



BLACK STORM

Schwarze Schalen | Carbon Stoff



**TOP
AIRTEX®
TEXTILE**

GRAY

CARBON



**FASSUNGSVERMÖGEN
IM INNENRAUM
DER HARTSCHALEN**

Small ca. 271 l
Medium ca. 305 l
Large ca. 340 l



WINDSTOP

Ein exklusives Autohome®,
das bei starkem Wind
den unverzichtbaren
Unterschied macht.



EXCLUSIVE SERIE

Schwarz, "Farbe/nicht Farbe", steht für absolute Eleganz und hat auch Airtop erobert. Mit einer Sonderausgabe für diejenigen, die den Inbegriff von Stil in seiner reinsten und vollkommensten Form lieben.

Schwarz wie Vulkangestein. Schwarz wie Obsidian, das auf die Reisen der klassischen Mythologie Bezug nimmt, als die Argonauten in den Tiefen der Meere nach dem Naturjuwel suchten, das in seinem Tiefschwarz alle Farbschattierungen zu vereinen vermag. Die Welt selbst.

Es ist in der Lage jedes Fahrzeug aufzuwerten und eignet sich perfekt für jedes Abenteuerszenario. Geschaffen, um alle Moden und Trends zu übertreffen.

Es ist in der Lage, selbst an den unzugänglichsten Stellen ästhetisch perfekt zu sein und vermittelt den Wunsch, niemals auf Originalität zu verzichten. Ankunft und Abfahrt zugleich.

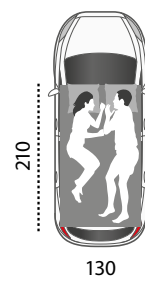

SMALL

Airtop
Black Edition
Small
ATBE/01

Für 2 Erwachsene
geeignet.

THE ORIGINAL
TRADE MARK N. 014537427

5
YEARS
WARRANTY

AUTOMATISCHE
ÖFFNUNG



TOTAL BLACK



TOP
AIRTEX®
TEXTILE

BLACK

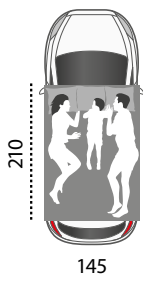

MEDIUM

Airtop
Black Edition
Medium
ATBE/02

Für 2 Erwachsene
+ 1 Kind geeignet.



**FASSUNGSVERMÖGEN
IM INNENRAUM
DER HARTSCHALEN**
Small ca. 271 l
Medium ca. 305 l

WINDSTOP

Ein exklusives Autohome®,
das bei starkem Wind
den unverzichtbaren
Unterschied macht.



71

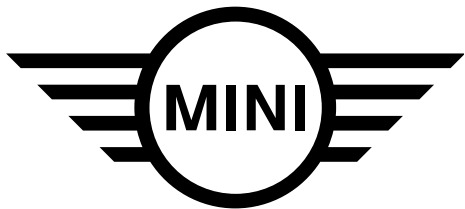

**AUTOHOME® ROOF TENT
FOR MINI COUNTRYMAN**



“Autohome® roof tent for MINI Countryman”, einfach zu handhabender Öffnungsmechanismus. Die Sicherheitsverschlüsse entfernen und das Dachzelt öffnet sich umgehend Dank der 4 Gasfedern. Der Öffnungsvorgang der Schalen erfolgt in 2 Stufen. Dabei ist die Handhabungsposition zu wechseln.



MINI ADVENTURE LOVERS



AUTOHOME®



ORIGINAL AUTOHOME® ROOF TENT FOR MINI COUNTRYMAN



Vollautomatisches Öffnen des Dachzeltes

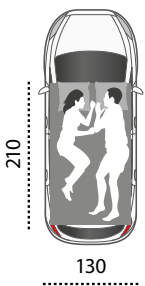

SMALL

ATEG/01- Gray
ATEB/01- Black Storm

Autohome®
roof tent for
MINI Countryman

Für 2 Erwachsene
geeignet.

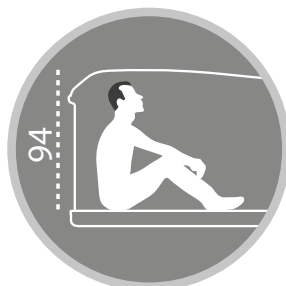

FIBERGLASS ADVANTAGES

- Maßbeständigkeit
- Einfache Reparatur
- Wärmedämmung
- Hitzeabweisend $\pm 5^{\circ}\text{C}$

- Langlebig
- Mechanische Festigkeit
- Stoßfest



WICHTIGE INFORMATIONEN:
 ZUR ZEIT IST DAS AUTOHAUSDACHZELT ROOF TENT FOR MINI COUNTRYMAN
 NICHT FÜR DEN AMERIKANISCHEN UND KANADISCHEN MARKT VERFÜGBAR.

THE ORIGINAL
 TRADE MARK N. 886239

5
 YEARS
 WARRANTY

↑ ↓ ↙ ↘
 AUTOMATISCHE
 ÖFFNUNG





AL

**FASSUNGSVERMÖGEN
 IM INNENRAUM
 DER HARTSCHALEN**
 Small ca. 271 l

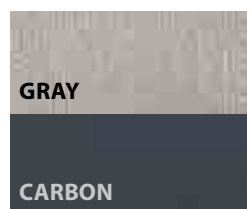
EXCLUSIVE TEXTILE ATLANTIC



-  Wasserdicht und langlebig
-  Farbecht
-  Reiß- und schimmelfest
-  Temperaturbeständig

-  Es kann auch im nassen Zustand gefaltet werden
-  Robust, isolierend, abdunkelnd
-  Sehr einfache Pflege.

WINDSTOP







WE ARE ALL AMERICANS

TECHNICAL 1

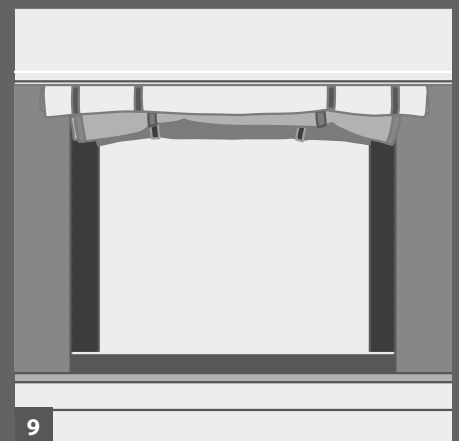
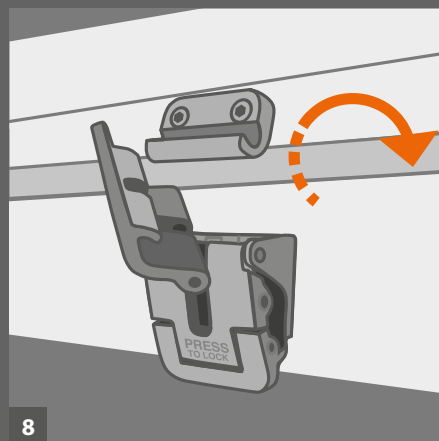
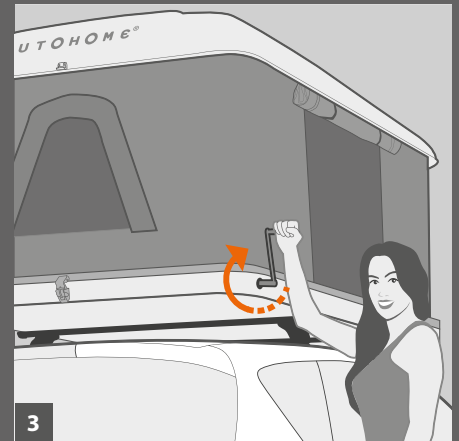
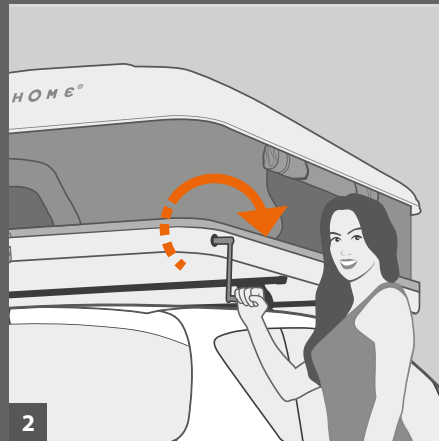
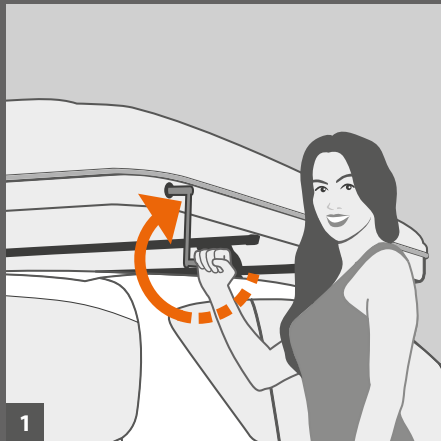

MAGGIOLINA®: ÜBERBLICK ÜBER DIE ANGEBOTSPALETTE

Die von Autohome® entworfene, meist verbreitete und vielfältigste Dachzeltpalette verfügt über 7 Kategorien Schalenzelte:

AIRLANDER
AIRLANDER PLUS
AIRLANDER PLUS 360° XL
GRAND TOUR
GRAND TOUR 360°
EXTREME
CARBON FIBER

Die Modelle unterscheiden sich durch die Innenkapazität ihrer Schalen und die Serienausstattung sowie durch 2 verschiedene Öffnungsarten: mit Kurbel bei den meisten Ausführungen und mit Gasfeder – bei dem spezifischen AirTop-Modell. Varianten gibt es auch im Material der Schalen: allgemein Glasfaser und für Sonderserien Kohlenstofffaser.

AIRLANDER

Klassische Modelle mit elegantem, aerodynamische Design sind auch auf kleinen Pkws und auf Allradfahrzeugen (4x4) perfekt anbringbar. Das Öffnen erfolgt mittels Kurbel. Ihr Dachboden ist schalldicht und gut gedämmt, um Kondensat zu vermeiden. Die Ausstattung umfasst eine Matratze aus High-Density-Schaumstoff mit Baumwollbezug, 2,3 oder 4 Kopfkissen und eine verstellbare Leiter für ein Fahrzeug mittlerer Größe.

Im Folgenden sehen wir die Top-Funktionen, die dieses Falzelt zum besten Verbündeten für Ihre Outdoor-Abenteuer machen.

[DESIGN PATENT]

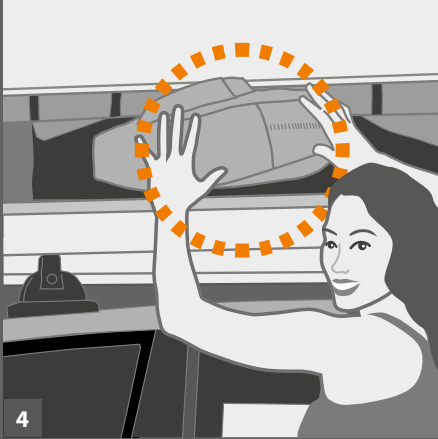

4

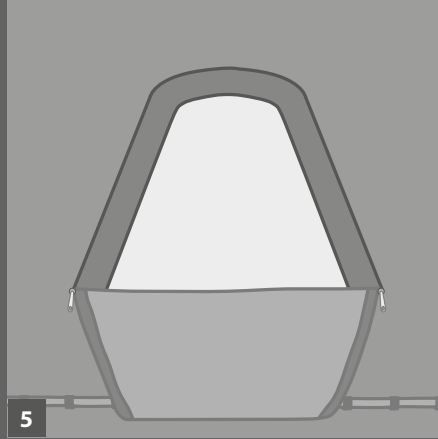

5

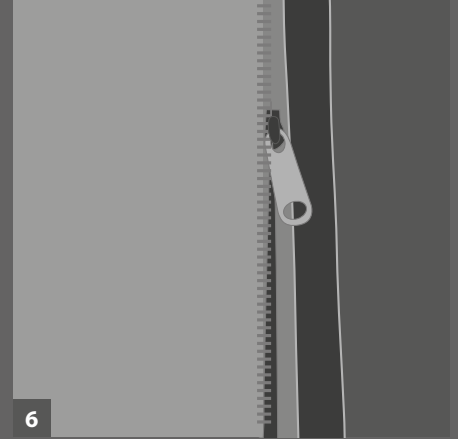

6

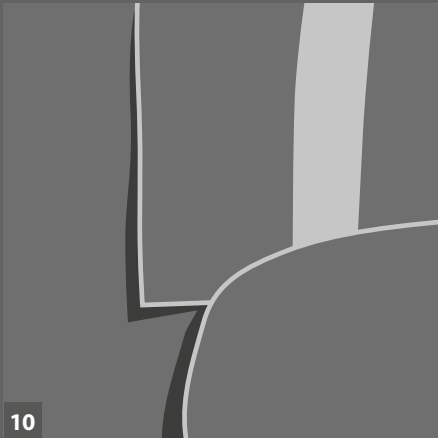

10

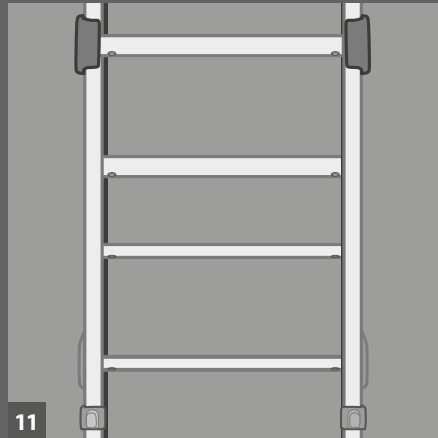

11

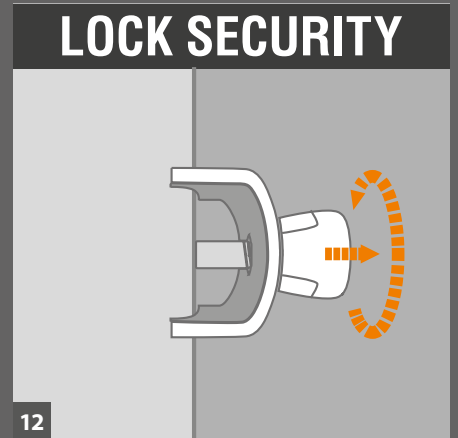

12

1 - Das Öffnen und Schließen geschieht augenblicklich, dank der praktischen Kurbel. Das Dachzelt wird mit der Kurbel in wenigen Augenblicken geöffnet.

2 - Die Zuverlässigkeit dieses Mechanismus ist legendär. Die Kurbel dreht 2 durch eine Kette verbundene Gewindespindeln mit 4 Muttern. Diese Muttern drücken die Hubstreben und damit das Dach nach oben. So kann selbst bei Sturm die notwendige Stoffspannung erzeugt werden*.

3 - Außerdem wirkt die Kurbel als Diebstahlschutz für das ganze Innengepäck: Taschen, Decken, Kosmetikkoffer sowie Wertgegenstände bleiben im Dachzelt geschützt (ohne Kurbel lassen sich die Schalen nur sehr zeitaufwändig öffnen).

4 - Die Grand Tour Modelle in den Ausführungen Small und Medium sind für die Montage eines zusätzlichen Dachträgers vorbereitet. Dadurch können auf die Oberschale z.B. Surfbretter geladen werden!

5 - Alle Modelle werden mit 2 Eingängen und 2 Fenstern hergestellt. Alle Öffnungen haben einen Reißverschluss und Moskitonetz.

6 - Das Moskitonetz wird mit 2 Reißverschlüssen geschlossen und kann geöffnet fixiert werden.

7 - Qualitäts Deckenlampe (18x5 cm) serienmäßig mit 3 leuchtstarken Led, mit drehbarem Reflektor, betrieben mit Batterien, welche leicht zu wechseln sind. Der Innenhimmel ist mit einer wärme- und geräuschkämmenden Polsterung ausgekleidet.

8 - Maggiolina verfügt über drei selbsteinstellbare Verschlüsse, um auch nach Jahren eine perfekte Verriegelung zu gewährleisten.

9 - Alle Zelte haben serienmäßig zwei Eingänge, so kann man die Eingangsrichtung auswählen und man hat eine bessere Lüftung.

10 - Ein Windschutzstreifen unter dem Eingang schützt vor Staub, Kälte und Luftzug.

11 - Die Aluminiumleiter ist sehr kompakt: Für den Transport wird sie zusammengeschoben und bei Bedarf auseinandergezogen und verriegelt. Sie ist einstellbar und kann somit Unebenheiten ausgleichen. Das Antirutschsystem ist serienmäßig.

12 - Der serienmäßige automatische Federhaken blockiert die Leiter wenn sie geöffnet ist. Dadurch wird die Rutschgefahr verhindert und die Leiter steht stabil und sicher auf jedem Boden.

**AIRLANDER PLUS
AIRLANDER PLUS 360° XL
GRAND TOUR
GRAND TOUR 360°
EXTREME
CARBON FIBER**

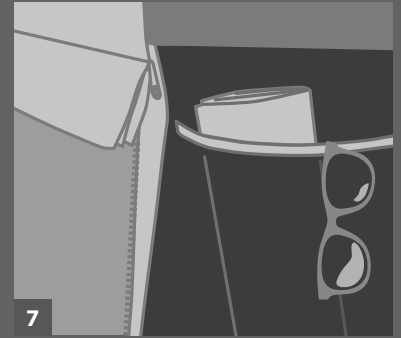
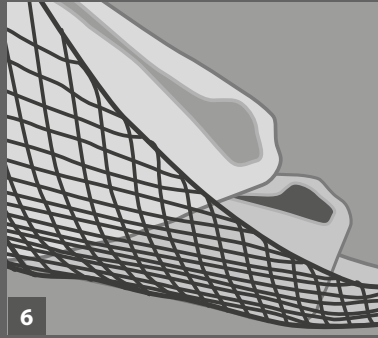
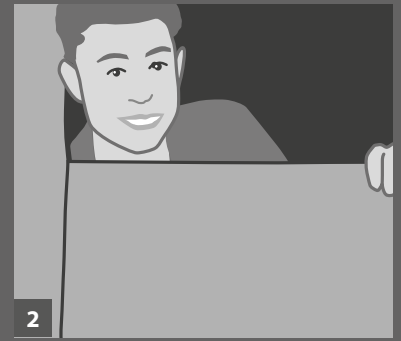
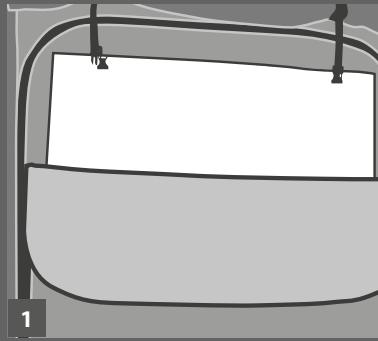

EXTREME

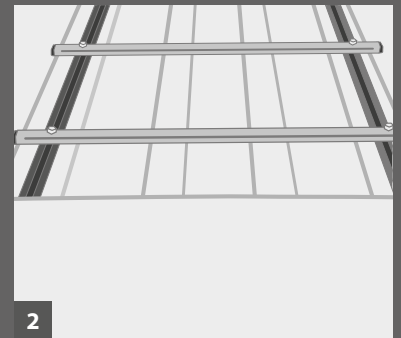
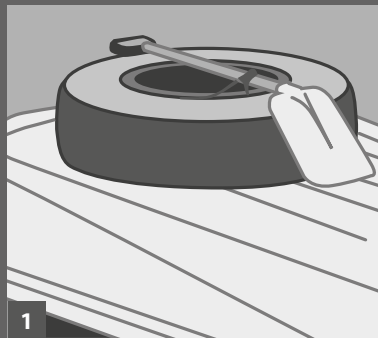

**AIRTOP
AIRTOP 360°
AIRTOP PLUS**

Alle Versionen der Airtop-Serie haben eine automatische Öffnung.

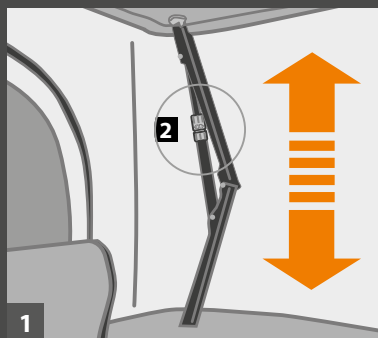

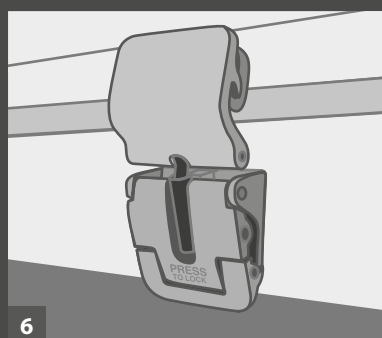
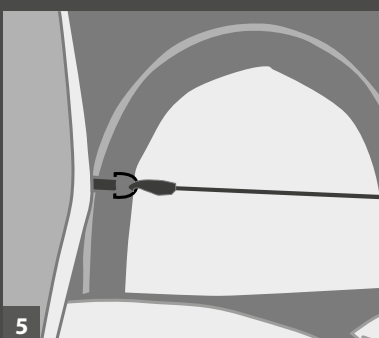
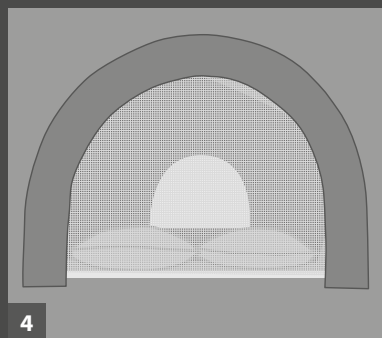
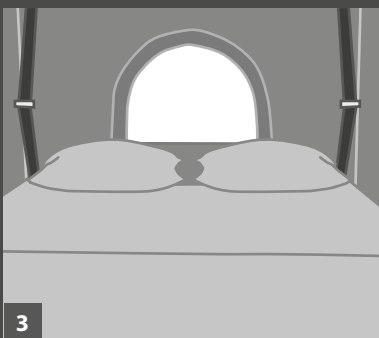
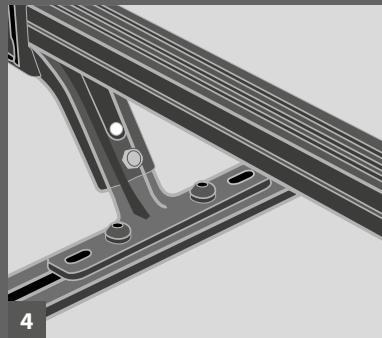
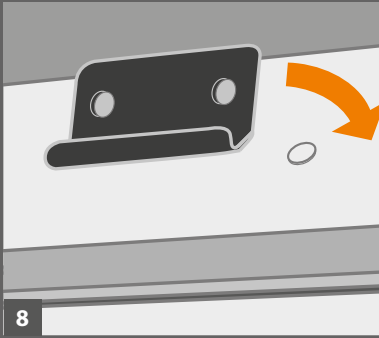

Spitzenausführungen der Palette, die im Vergleich zu den klassischen Modellen mit weiteren Feinverarbeitungen und Ausrüstungen versehen sind.

1 - 2 - 3 - An den Eingängen* sind bogenförmige Reißverschlüsse angebracht. Diese ermöglichen auch eine teilweise Öffnung und schaffen Privatsphäre. Zusätzlich kann die Luft im Zeltinneren besser zirkulieren und die Bildung von Kondenswasser wird vermieden. Serienmäßig : 2 Fenster und 2 Eingänge, in Grand Tour 360° und Airlander Plus 360° X-Large Version 6 Fenster und 2 Eingänge.

* Die Grand Tour-Serie ist mit 2 großen Türen (auch als Fenster benutzbar) ausgestattet, die noch breiter sind als die Standardgröße: B=90 cm statt 75 cm.

4 - Beim Schließen erleichtern elastische Schnüre das Zusammenfallen des Stoffes im Zeltinneren.

5 - Tragetasche für die Leiter.

6 - Praktisches Ablagenetz für Handtücher, Landkarten, Bücher und persönliche Gegenstände.

7 - Serienmäßig auf jeder Seite 2 abnehmbare Hängetaschen mit jeweils 4 Fächern für persönliche Dinge.

8 - 9 - Die Grand Tour Modelle in den Small und Medium Ausführungen sind für die zusätzliche Montage eines Dachträgers vorbereitet. So können Sie Surfbrett, Kayak, Drachen usw. bequem transportieren.

1 - Die mit allen Top-Accessoires ausgestattete Serie der Palette zeichnet sich dadurch aus, dass die Möglichkeit zusätzlichen Beladens oben auf die Schalen besteht.

2 - 3 - 4 - Die mitgelieferten Grundträger sind verstellbar und können auf die zu transportierende Last eingestellt werden. Viele sperrige Ausrüstungen wie Campingtisch oder Stühle können jetzt auf dem Dach befestigt und mit hochgekurbelt werden. Dagegen bleiben Schlafsack, Matratzen, Kopfkissen, Decken im Inneren des Dachzeltes. Auf Anfrage können verschiedenartige und spezifische Halterungs-Bausätze an den in der Schale integrierten "C" - Führungen befestigt werden.

Eine neue, sehr geräumige Schale in unverkennbarem Look. Sie lässt sich mit 4 Gasfedern schnell öffnen. Das Anheben der Schale erfolgt in zwei Phasen, wofür die Betätigungsstellung zu wechseln ist. Ausstattung: das Beste der Palette.

1 - Serienausrüstung 4 Gasfedern zum automatischen Öffnen in 2 Phasen.

2 - WINDSTOP: für eine bessere Stabilität bei starkem Wind.

3 - 4 - Die Lieferung erfolgt serienmäßig mit 3 Eingängen (2 an den Seiten und 1 an der Rückseite) und 2 runde Fenster mit Moskitonetz. Die bogenförmigen Reißverschlüsse an den Fenstern und der Trauf im Außenbereich bieten wirksame Ventilation und Schutz gegen Tropfwasser und Kondenswasserbildung. Das Modell Airtop 360° hat 6 Fenster und 2 Eingänge. Serienmäßig für das Modell Airtop Plus 4 Türen und 4 Fenster, die in die gleichen Türen integriert sind.

5 - Zur serienmäßigen Ausstattung gehören auch die elastischen Schnüre zum automatischen Zusammenfallen des Zeltstoffs.

6 - Einstellbar Verschlüsse.

TECHNICAL 2

QUALITÄT IST NIE ZUFÄLLIG, SIE IST IMMER DAS ERGEBNIS INTELLIGENTER ARBEIT.

JOHN RUSKIN

Sorgfältigste Konstruktion, beste Werkstoffe und hochwertigste Verarbeitung bilden die Grundlage für unsere Dachzelte, die nicht nur weltweit erfolgreich eingesetzt werden, sondern auch von einer herausragenden Langlebigkeit sind.

Polyester und Glasfaser werden, wie im Bootsbau üblich, verwendet: Maggolina Dachschalen altern nicht, verformen sich nicht unter Hitzeeinwirkung, sind UV-beständig und farbstabil.

Hohe Stoßfestigkeit und eine vergleichsweise leicht zu reparierende Außenschale ermöglichen eine einfache Reparatur im Schadensfall (Schalen aus thermoplastisch geformtem Kunststoff wie ABS oder PE sind dagegen schwer zu reparieren).

Das Dach und die Basis bieten einen strapazierfähigen, leichten und gleichzeitig aussergewöhnlich isolierenden Schutz: ideal für Autodachzelte, die überall auf der Welt eingesetzt werden. Von der afrikanischen Savanne bis zu den Polarregionen.

ISOLIERTES DACH TESTED - UNI EN ISO

Das doppelte Dach der Autohome®-Zelte besteht aus einer Glasfaserschale und einem synergisch angepassten, mit einem speziellen, mit Laser gelöcherten, wabenartigen Paneel. Dieses exklusive "Struktursystem" bildet ein "Luftkissen", das der Bildung von Feuchtigkeit und Kondenswasser im Zelt rund um die Uhr und auf natürliche Weise entgegenwirkt.



Bei Gewitter zieht das Fiberglasdach **keine Blitze an**.

FUNKTIONSWEISE DES "ISOLIERTEN DACHS" VON AUTOHOME®

Das isolierte Dach beruht auf demselben Prinzip wie beispielsweise auch im Bauwesen verwendet wird und zwar zum Abdecken von Mansarden: das Unterdach wird von einem Luftkissen geschützt, das sich im Zwischenraum bildet. Dieser Bereich zur Verbindung zwischen innen und außen verleiht höhere Wärmeisolation und Schalldämmung, schützt vor Hitze, Kälte, Feuchtigkeit und Lärm. Das Resultat ist vor allem bei Regen ein ruhigeres und gesünderes Ambiente.

ANTI- CONDENSATION FOAM

Von besonderer Wichtigkeit auch das System "Anti-condensation foam", das den Zelthimmel verkleidet und bei Autohome® bevorzugt zum Einsatz kommt. Die Erfahrung lehrt, dass dieses Element im Outdoor im Zusammenhang mit Wohlbefinden im Zelt von großer Bedeutung ist.

MACHT ANDERE VORRICHTUNGEN UNNOTIG

Bei dem so strukturierten und technologisch hochentwickelten Autohome® -Dach werden jene Vorrichtungen wie Entfeuchter, mehr oder weniger laute Ventilatoren und Solarspeicher unnötig, die in den meisten Fällen nur geringe Ergebnisse hervorbringen.

TOP ISOLATION AHS®

ACTIVE - HARD - SHELL

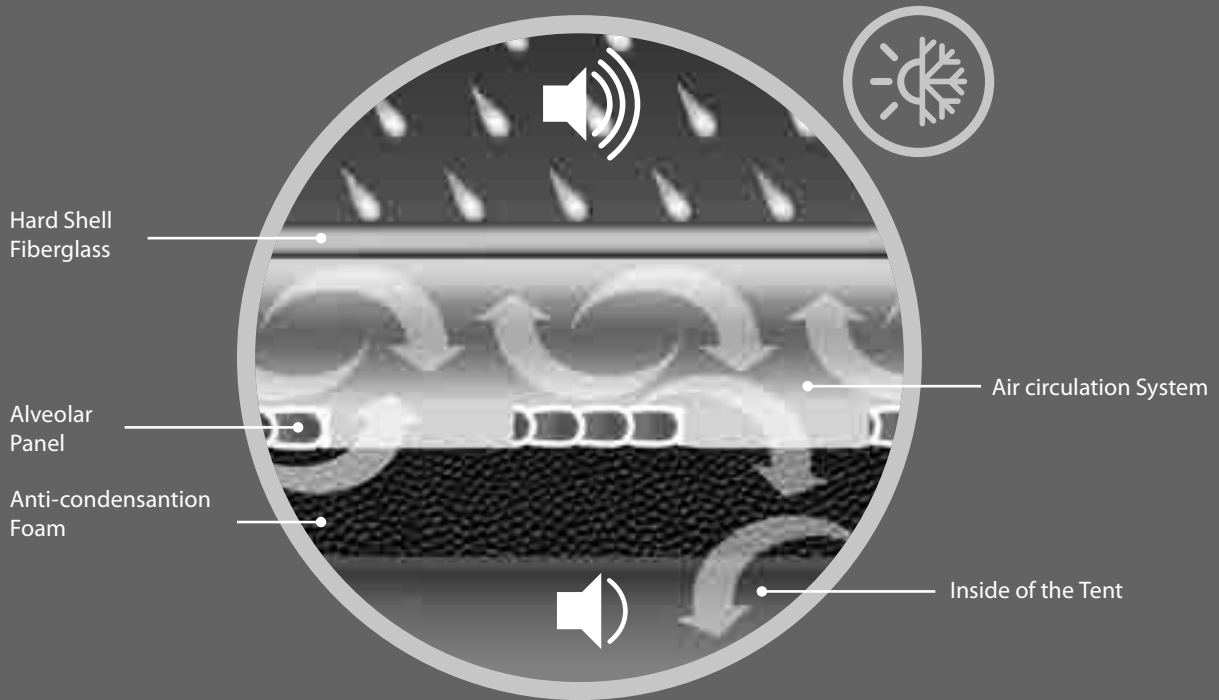

NEW MOSKITONETZE

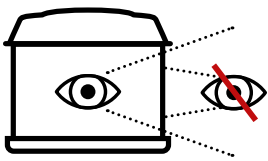

Das Moskitonetz verfügt über eine außerordentliche Verdunkelungsfunktion, die den Zeltinsassen mehr Intimität gibt. **Von außen kann man nicht in den Innenbereich sehen, von innen kann man hinausblicken.**



Es hat keines gleichen in Bezug auf Standards und verfügt über eine innovative Textur, die so fein ist, **dass kein Insekt durchkommt.** Ruhige Nächte in sumpfigen Gebieten, in der Nähe von Wasserläufen, am Ufer von Flüssen oder in Gebieten, wo Scharen mikroskopisch kleiner Mücken sehr häufig sind. Autohome® verwendet seit jeher sehr fein gestrickte Moskitonetze.

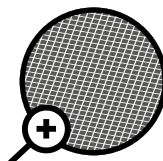

□ **Dim. 1,12 x 0,96 mm [18x20/square inch]**
Das hier verwendete Moskitonetz besteht hat eine **feine Gewebestruktur.**

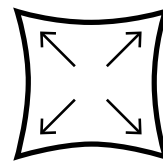

Das Moskitonetz ist **äußerst widerstandsfähig.** Es ist längs- und schrägrissfest.

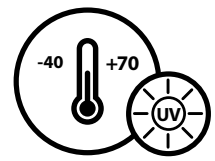

Das Moskitonetz ist **witterungsfest bei den verschiedenen Umgebungsbedingungen.** Es ist beständig gegen UV-Strahlung, salzhaltige Luft und Temperaturschwankungen.

TECHNICAL 3

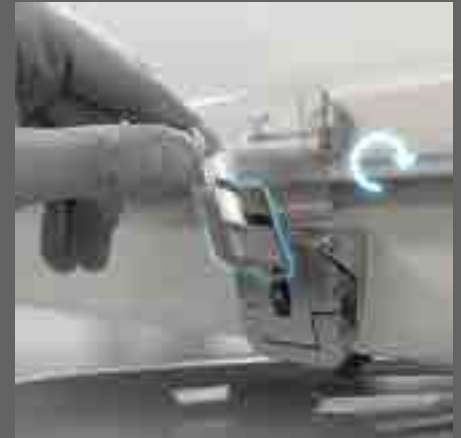

“HIGH PERFORMANCE”-VERSCHLÜSSE VON AUTOHOME®

Auch in puncto Verschlüsse wollten wir über das Übliche und den Standard hinausgehen. Dazu haben wir ein technologisches Produkt, das alles hat, was unter hochwertig zu verstehen ist, entwickelt: Material, Vorrichtungen, Design.

Unsere innovativen “High Performance”-Verschlüsse bestehen aus Aluminium und Stahl. Sie wurden eigens für unsere Hartschalen entworfen, damit die Qualität dieses Produkts bis ins Detail verbessert wird.

Was diese Verschlüsse betrifft, hatte der Markt bisher nichts Derartiges zu bieten als nur die einfachen, seriell gefertigten Verschlüsse aus kaltgewalztem Feinblech.

Dank ihrer Stabilität, Zuverlässigkeit und Langlebigkeit sind sie ideal für anspruchsvollste Off-Road-Anforderungen, auch unter extremen Anforderungen bei Reisen und Camping. Besondere Stärken, die der TÜV-Qualität entsprechen:

Verarbeitung: durch Strangpressen aus massiven und angemessen geschnittenen Aluminiumstangen.

Stärke: ihre Struktur besteht aus dickem Aluminium, verstärkt mit einem Kern aus Edelstahl, um den stärksten mechanischen und umweltbedingten Belastungen stand zu Halten.

Ergonomie: sehr bequem und präzise beim Handhaben.

Vielseitigkeit: die Verriegelung ist einstellbar, was die Kontinuität der Leistung im Laufe der Zeit gewährleistet.

Zweckmäßigkeit: eine spezielle Vorrichtung mit Feder verhindert ein Herunterhängen, wenn sie geöffnet sind.

Sicherheit: sie sind mit “Press Lock” ausgestattet, einem automatischen System (einfach zu aktivieren), um das Schließen zu gewährleisten

Die Qualität Zertifizierung: 2 Verschlüsse vor der Oberfläche, die am stärksten den Auswirkungen der Windwiderstand ausgesetzt ist, für mehr Schutz bei Dauer Geschwindigkeit und nur einer dahinter, wie von der Zertifizierungsstelle TÜV-SUD zertifiziert und gewünscht.

Patent: Der exclusive Verschluss ist durch ein Patent geschützt.

Und dazu... sie sind elegant und verwandeln Funktionalität in Stil, dank des von Autohome® gewünschten exklusiven Designs.



Auf Anfrage mit
Schlüsselschloss
erhältlich

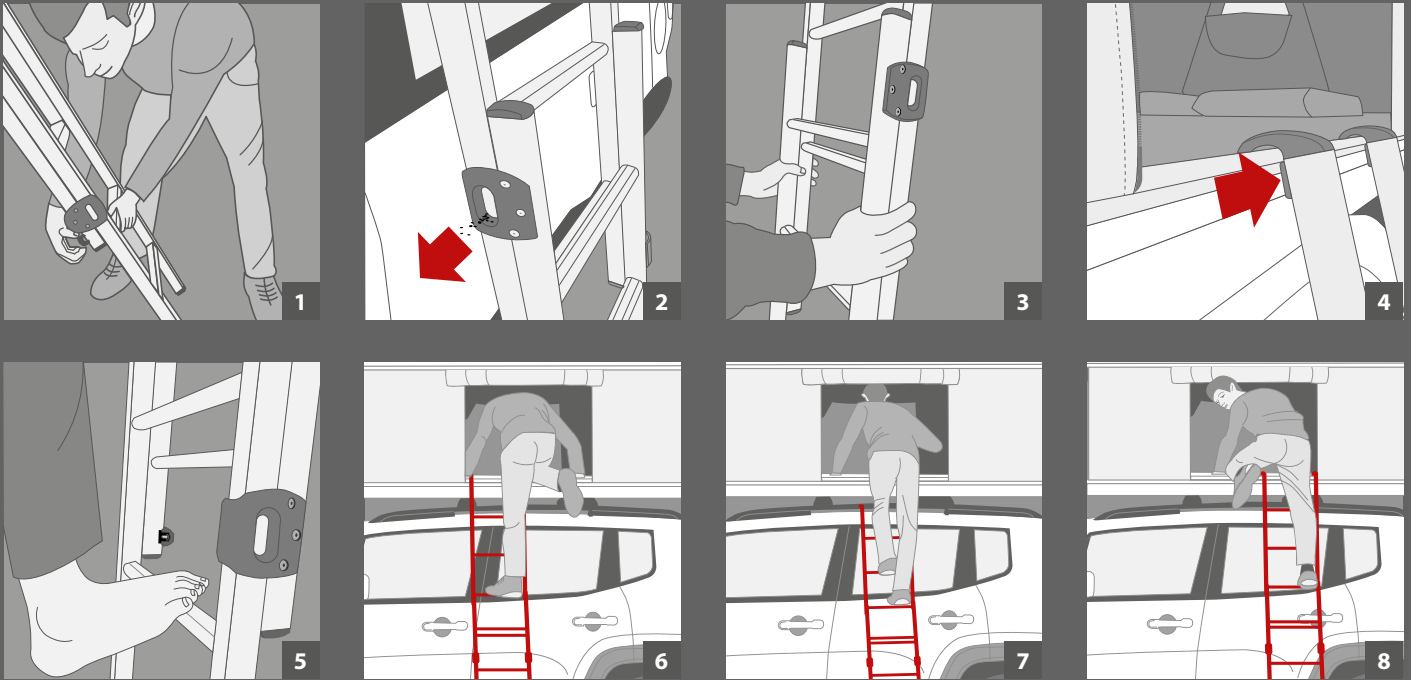

DIE DETAILS ÜBER DIE LEITER AUTOHOME® QUALITY CERTIFIED

Nicht zufrieden mit der grossen Vielfalt an Leiterprofilen auf dem Markt, produziert Autohome® nach eigenen Spezifikationen, um eine Aluminiumleiter zu bieten, die leicht und platzsparend, aber vor allem dick ist und perfekt auf die Zelte abgestimmt und dimensioniert ist.

Es werden keine kommerziellen oder kostengünstigen Produktionsmassstäbe verwendet, die für diesen Zweck entwickelt wurden. Alle Leitern bestehen aus zwei Hälften, die übereinander verschiebbar sind und durch vier Stützen aus Arnitelbeschichtetem Stahl zusammengehalten werden: Autohome® hat einen aussergewöhnlich widerstandsfähigen Kunststoff entwickelt und geformt, um Sand, Schmutz oder Schlamm zu vermeiden und die korrekte Funktion der Treppe unter allen Bedingungen zu gewährleisten.

Die Leiter kann beliebig zum Zelt positioniert werden, da die integrierte Führungsschiene des Zeltes verstellbar ist.

Das Gewicht beim Einsteigen ist von der so genannten „Lock Security“ zur Blockierung der Leiter gesichert. Die Leiter ist ein durchaus ansehnliches Teil und am Zelt ist kein problematisches Einhängen etc. notwendig. Somit kann man z.B. die Öffnung der Autotüre ebenfalls berücksichtigen.

Die Leiter wird mit einem Leiterbeutel versehen.

1 - Das automatische Federschloss „Lock Security“ verriegelt die beiden gleitenden Teile der Leiter per Druck und verhindert das versehentliche Blockieren.

2 - Die beiden Teile der Leiter werden durch Arnitel-Kunststoffstützen zusammengehalten, die „offen“ sind, um Schmutz und Ablagerungen aller Art zu entfernen und so die einwandfreie Funktion der Leiter auch bei Sand oder Schlamm zu gewährleisten; auf diese Weise werden das Gleiten und die Einstellung nicht beeinträchtigt.

3 - Die Treppe ist ergonomisch und besteht aus abgerundeten Aluminiumprofilen mit komfortabler Nutzung.

4 - Der integrierte Prallschutz hat eine Doppelfunktion: stoßdämpfend, um die Schwingungen des Zeltes zu begrenzen sowie den Schutz der Regenrinne (z. B. Land Rover Defender).

5 - Stufen mit einer rutschfesten, flachen Oberfläche, die sich selbst barfuß angenehm anfühlt.

6 - 7 - 8 - Die Leiter ist so konstruiert, dass sie sich ohne feste Punkte am Zeltboden anlehnt.

Die Leiter kann je nach Bedarf rechts, links oder mittig am Zelteingang positioniert werden, um das Öffnen der Fahrzeugtür nicht zu behindern. Ein schöner Komfort, der keine unschönen Haken erfordert.



Seitlicher durchbiegungstest der leiter
Biegeprüfung der profile
 Torsionstest der sprossen und stufen
 Prüfung von aufhängungen leitersprossen/stufenaufhängung

Testergebnis: **BESTANDEN**

TECHNICAL 4

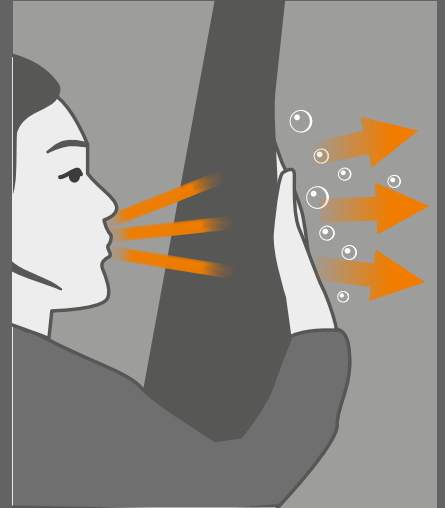
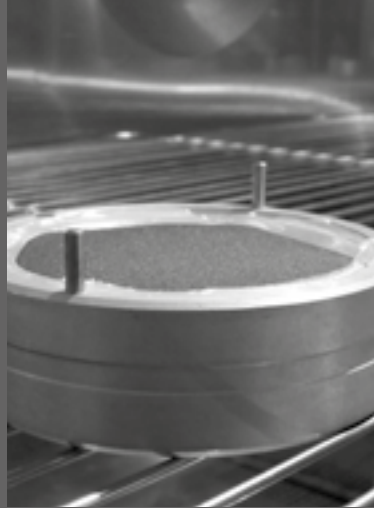
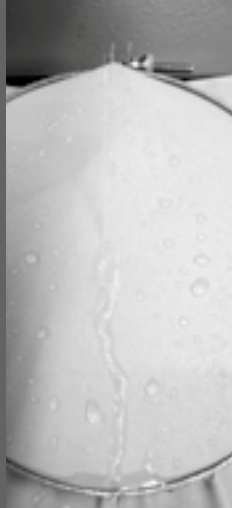

HOHE TEXTIL QUALITÄT

Die Wetterlage kann sich schnell ändern. Aber wenn es um starke Stürme, Wind oder Hitze geht, hat Autohome® die richtige Lösung.

Die Modelle AIRLANDER, AIRLANDER PLUS, GRAND TOUR, EXTREME, AIRTOP und BLACK EDITION werden aus kostbaren Dralon® (Bayer Textilfaser) hergestellt. Dralon® ist im Gegensatz zu weichgemachten, beschichteten oder unifarbenen Baumwollstoffen, gleichzeitig wasserfest, widerstandsfähig und vor allem atmungsaktiv.

Jeder Quadratzentimeter Dralon®-Stoff trägt auf natürliche Weise zum Luftaustausch bei und sorgt für echtes Wohlbefinden im Zelt.

Die besondere Konsistenz dieses Stoffes schützt nicht nur vor Hitze und Kälte, sondern auch vor den Nachtlichtern und den ersten Blitzen des Morgens.

TEXTILBERICHT

Die von qualifizierten und unparteiischen Zertifizierungsinstituten durchgeführten Analysen bestätigen die herausragende Qualität des Autohome®-Stoffes.

More info: Autohome-official.com > Produkte > Textile Report

DIE REALITÄT DER ATMUNGSAKTIVITÄT

Mache deinen eigenen Test Näher dich dem Zelt, wähle ein Stück Stoff und drücke ihn mit einer Hand perfekt gegen den Mund. Dann puste kräftig dagegen aus. Wenn du die Luft auf deiner Handfläche spürst, bedeutet dies, dass der Stoff wirklich atmungsaktiv ist.

Mit einem atmungsaktiven Stoff fühlst du dich nie erstickt und atmest immer tief in die warmen Nächte hinein.

Hierzu wirst du keiner Zugluft ausgesetzt, denn du musst nicht die Fenster offen lassen, um die Feuchtigkeit zu überwinden.

Luftdurchlässigkeit

Dralon Gewebe: 23,1 mm/s

K100-K200 Gewebe: 9,3 mm/s

DIE VORTEILE VON AUTOHOME® STOFFEN



Es kann auch im nassen Zustand gefaltet werden: Dralon geht nicht ein, quillt nicht auf und nimmt kein Wasser auf.



Wasserdicht und langlebig: Dralon-Gewebe brauchen keine Oberflächenbehandlung, da sie wasserundurchlässig sind.



Reiß- und schimmelfest: Dank des speziellen Faserschusses ist dieser Stoff besonders reißfest.



Robust, isolierend, abdunkelnd: Ein Hi-Tech Qualitätsprodukt mit angenehmem Griff.

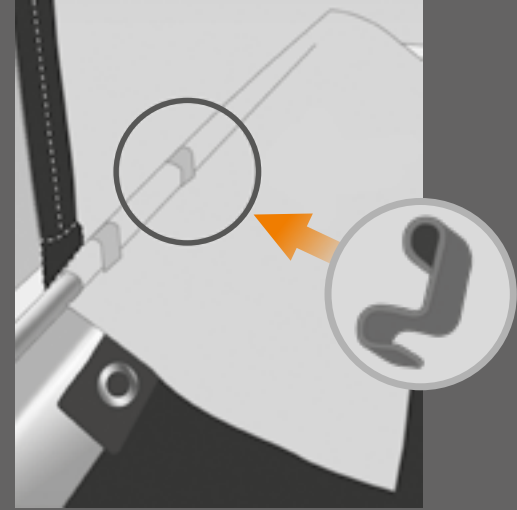
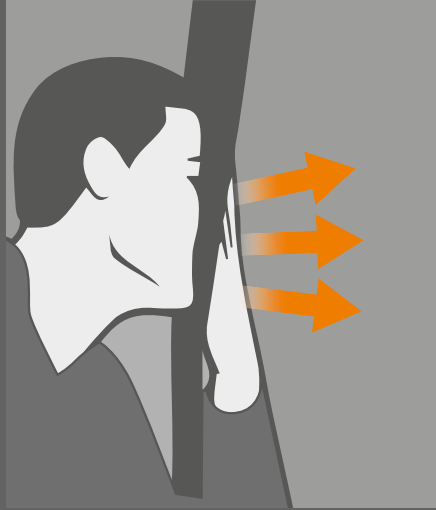

HIGH TECH TEXTIL

Kondensation ist ein natürliches Phänomen in Campingzelten.

Wenn die Außentemperatur sinkt und es niedriger wird als die Innentemperatur, kondensiert die Feuchtigkeit der Luft im Zelt und setzt sich in Form von Tröpfchen an den Wänden ab.

Kondensation im Zelt kann besonders am Abend, in der Nacht oder in großen Höhen auftreten, wenn das Gewebe kühler ist.

Mit jahrelanger Erfahrung und der Auswahl an besten Materialien hat Autohome® den hochwertigen Airtex® Stoff für die neuen Modelle Airlander Plus 360° X-Large, Grand Tour 360°, Airtop 360° und Airtop Plus ausgewählt. Airtex® ist extrem vielseitig, wasserdicht und widerstandsfähig, mit einer hohen Wasserdampfdurchlässigkeit nach außen. Somit ist Kondensation kein Problem mehr.

WASSERDAMPF- ÜBERTRAGUNG

Übertragungsgeschwindigkeit der Wasserdampf: 440 g / mq / 24 Stunden

Airtex® ist ein Stoff, der Wasserdampf im Inneren des Zeltes nicht absorbiert, sondern nach außen freigibt. Dies ist der große Unterschied zu Kunststoff beschichteten Polyester, der wasserdicht ist und somit ein wahrer Generator für Feuchtigkeit und Kondensation ist.

ANBRINGUNG VON PATENTGE- SCHÜTZTEM GEWEBE

Die exklusive Befestigung des Gewebes an der Zeltbasis erfolgt nahtlos mit Stahlfedern.

Eine exklusive und qualifizierte Wahl, die die Autohome®-Produkte seit Jahren auszeichnet.

Keine gefährlichen, dem Wasser ausgesetzten Naehnte an der empfindlichsten Befestigungsstelle.

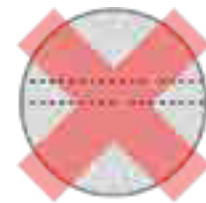

NAHTLOS



Farbecht: Die Faser wird im Garn und nicht im fertigen Gewebe gefärbt. Sie ist UV-beständig und bleicht nicht aus.



Temperaturbeständig: Dralon ist auch bei extremen Temperaturen von -30° bis +70° C elastisch, reißfest und scheuersicher.



Sehr einfache Pflege.





ACCESSORIES

MAGGIOLINA® AIRTOP®

STANDART VORZELT Mehr Raum für Reisefreiheit

Mit einem separaten Vorzelt ausgestattet sein bedeutet, zusätzlichen bequemen Raum zu schaffen, um den Urlaub noch besser zu verbringen: Ideal zum Entspannen im Schutz vor Sonne und Regen, zum Kochen und Mittagessen, für Camping- oder Sportausrüstung und viele anderen Notwendigkeiten des Lebens im Freien. Sie ermöglicht darüber hinaus, schnell Jolly-Schlafstellen zu schaffen, und bei Bedarf wird mehr Privatsphäre gewährleistet.

Das Vorzelt ist eine separate und vom Bau her unabhängige und standfeste Struktur, d.h., es kann aufgebaut am Standort bleiben (es kann selbständig stehen), wenn man vorübergehend mit dem Auto unterwegs ist. Die Ausrüstung im Inneren ist sicher und vor neugierigen Blicken und schlechtem Wetter geschützt: Es ist an allen vier Seiten verschließbar. Mit dem Vorzelt wird das Campingteil autonom gegenüber dem Auto. Zum Beispiel bereitet das Ausgehen zum Abendessen oder zum Einkaufen kein Kopfzerbrechen mehr.

Gleiches gilt für Ausflüge oder Tauchgänge. Selbst beim Zusammenfallen von Maggiolina kann das Vorzelt fest in seiner Stellung bleiben.

Der Ärger, die gesamte Ausrüstung immer im Kofferraum des Autos verstauen zu müssen, bleibt erspart unterzubringen.

Die Zuverlässigkeit des Produkts steht im Einklang mit der hochwertigen Autohome®-Qualität: Es basiert auf einem robusten, selbsttragenden Aluminiumrohrgestell, das die Verwendung des Vorzeltes passend zum Dachzelt ermöglicht, aber auch getrennt, wie ein echtes Zelt. Nach diesen Funktionsprinzipien ist das Produkt "Vorzelt" zu einem weiteren großen Erfolg geworden, der Autohome® gezeichnet ist.



Eloxiertes
Aluminiumrohr



Aus AIRTEX®-Stoff.

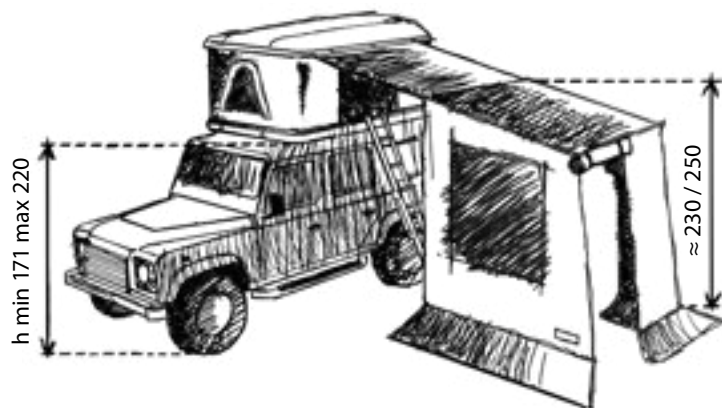

STANDART VORZELT (FÜR PKW) Art. M/05A

VORZELT 4x4 Art. M/06A

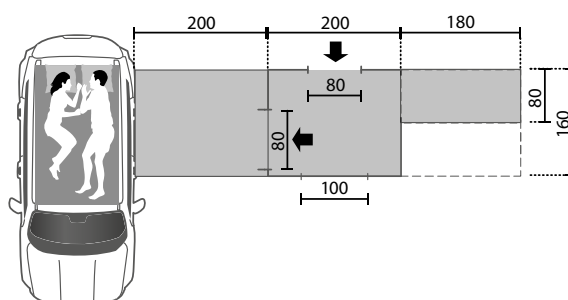
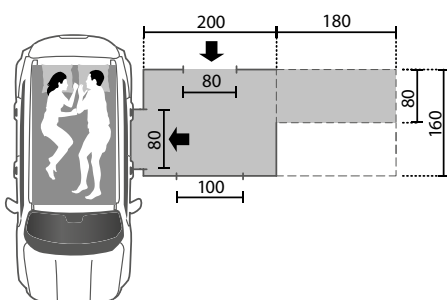

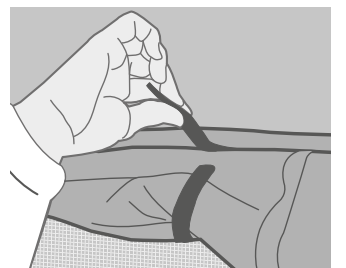
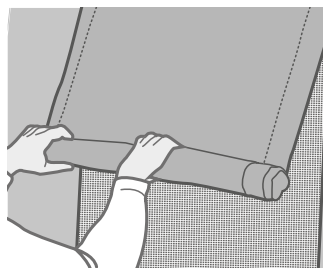
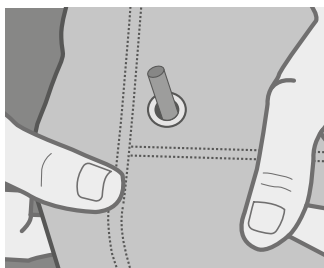

ACCESSORIES

MAGGIOLINA® AIRTOP®

INTEGRIERTE UMKLEIDEKABINE

Die richtige Privacy in nur wenigen Sekunden fertig

Reisen in Freiheit ist ein Vergnügen, dabei sollte aber nicht die Privatsphäre aufgeben werden. Es gibt viele Gelegenheiten, bei denen es nützlich oder sogar unerlässlich ist, einen bequemen zusätzlichen Raum zu haben, der vor neugierigen Blicken schützt. Diese originelle Umkleidekabine respektiert und verbessert die wesentlichen Grundlagen der Autohome®-Philosophie: maximale Funktionalität und Zuverlässigkeit von der Montage über die Verwendung bis zum Stil. Die Montage geht im Handumdrehen: Die Struktur ist mit nur drei einfach und schnell zu bedienenden teleskopartigen Aluminiumstangen in das Maggiolina-Dachzelt integriert und in vollkommen harmonischer Abstimmung auf Maggiolina. Auf dem Campingplatz oder an den Aufenthaltsorten wird ein wertvoller „Raum der Privatsphäre“ geschaffen. Als Umkleideraum konzipiert, ermöglicht er auch das vorübergehende Abstellen von Ausrüstungen bei kurzen Rasten oder Übernachtungen. Jedes Detail wird mit größter Sorgfalt behandelt: 4-seitig verschließbar, die Kabine verfügt über ein Fenster mit Moskitonetz und einer Eingangstür mit bogenförmigem Reißverschluss, der nach Belieben Teilöffnungen ermöglicht.



UMKLEIDEKABINE (FÜR PKW)
Art. M/12A

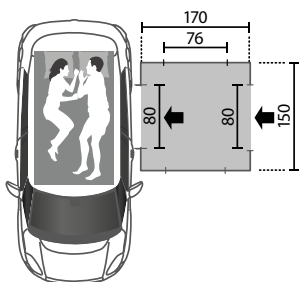

UMKLEIDEKABINE 4x4 Art. M/13A

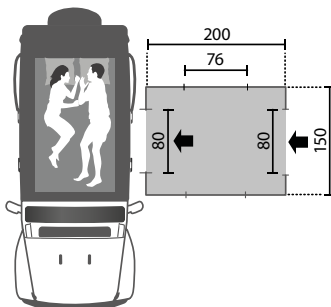

UMKLEIDEKABINE 4X4

(für SUV – Kleintransporter – Geländewagen)
cm 150 x 200 x h250/270

Das Zubehör, das selbst anspruchsvollste Reisende durch seine großartige Funktionalität für sich gewinnen konnte. Das Airtex-Gewebe, Farbe Carbon, mit einem sehr einvernehmenden Look, zeichnet diese 4x4-Serie aus.

Seine Dimensionen sind vergrößert, an den Seiten befinden sich 2 Fenster und an der Vorderseite eine große Tür/Fenster. Alle Öffnungen verfügen über sehr dichte, verdunkelnde Moskitonetze zum besseren Schutz.

AL Eloxiertes
Aluminiumrohr

i Aus AIRTEX®-Stoff.



Art. M/12A

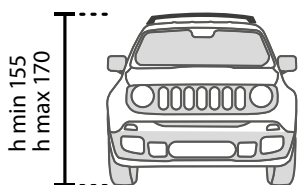

Art. M/13A-1

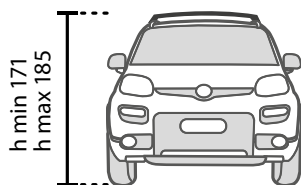

Art. M/13A-2

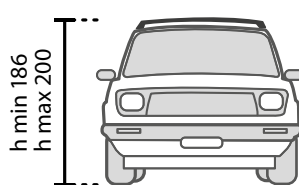

Art. M/13A-3

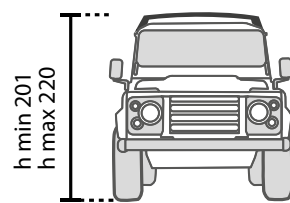

ACCESSORIES

MAGGIOLINA® AIRTOP®

1 - WINGS (Art. M/W01)

„Fledermausflügel“

Schutz an den Eingängen für eine zusätzliche Unterschlupfmöglichkeit bei Regen. Sie sind einfach, von simplem Gebrauch und von den Kunden sehr geschätzt. Aus Airtex-Material hergestellt in Aluminium und Stahl mit windresistenter Struktur. Sehr platzsparend in geschlossenem Zustand. Verfügbare Farben: Grau und Carbon. Bei der Bestellung angeben.

2 - THERMOHAUBE (Art. M/10A)

Die Thermohaube (aus PU-beschichtetem Nylongewebe) ist ideal als Schutz vor Nässe, Wind und Kälte. Ein nützliches Zubehör besonders für Leute, die in den Norden fahren. Es ist durch Klettverschluss einfach anzubringen und kann aufgebaut oder gefaltet innerhalb der Schalen bleiben. Für die Safari und überall dort, wo Temperaturschwankungen auftreten geeignet.

3 - SONNENSEGEL (für PKW) Art.M/11A-1

SONNENSEGEL 4X4 (für Geländefahrzeuge)

Art.M/11A-2

Bietet Schutz gegen Sonne und Regen. Das Gestänge besteht aus eloxiertem Aluminium-Rundrohr. Dachabmessungen: cm 200x160.

4 - BODENSTANDFÜSSE (Art. M/09A)

4 Bodenstandfüße zum Aufstellen auf dem Boden. Höhe ca. 25 cm. Besonders nützlich auf Campingplätzen oder Wohngebieten, in denen die nächtliche Einfahrt für Fahrzeuge verboten ist.

5 - ROLLING TOP - SHELL

Art. R/TOP - S cm 180x180

Art. R/TOP - M cm 220x225

Es besteht aus einer klappbaren Tragstruktur in einer eloxierten Alu-Box und kann einfach auf jedem Dachgepäckträger montiert werden. Es ist ein exklusives Produkt; entworfen und hergestellt von Fiamma® für Autohome®. Inklusiv im Lieferumfang der Standard-Ausrüstung: Haken Stütze des ausrollbaren Sonnensegels, das an den Stangen des Dachgepäckträgers befestigt wird.

ROLLING TOP - SOFT

Art. R/TOPS - S cm 200x250

Sonnensegel mit Tragstruktur aus Aluminium mit PVC-Cover, einfach auf jedem Dachgepäckträger zu montieren. Ein immer einsatzbereites, zweckmäßiges Autohome® Produkt. Inklusiv im Lieferumfang der Standard-Ausrüstung: Haken Stütze des ausrollbaren Sonnensegels, das an den Stangen des Dachgepäckträgers befestigt wird.



NEW
Schuhhacken
Serienmäßig

PAARWEISE

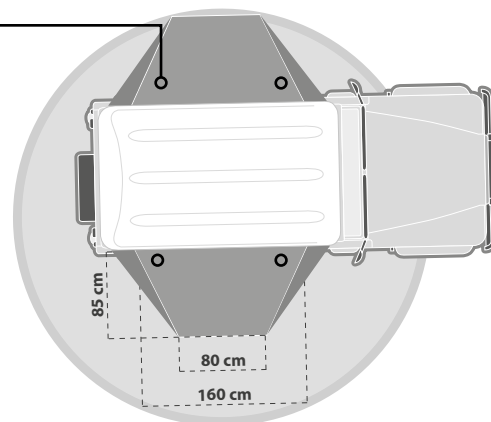

AL Eloxiertes Aluminiumrohr

i Wings und Sonnensegel sind aus AIRTEX®-Stoff hergestellt.



2

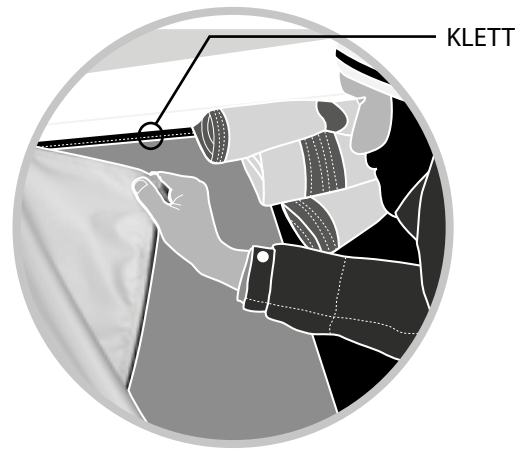

3



4



5



SONNENSEGEL Art.M/11A-1
Art.M/11A-2

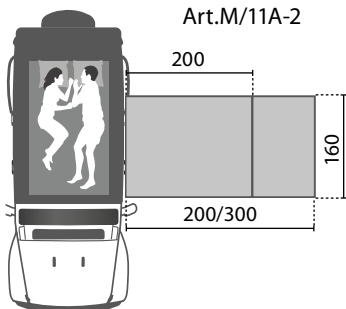

ROLLING TOP SMALL

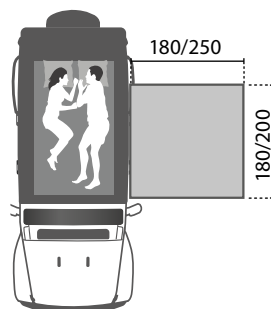

ROLLING TOP MEDIUM

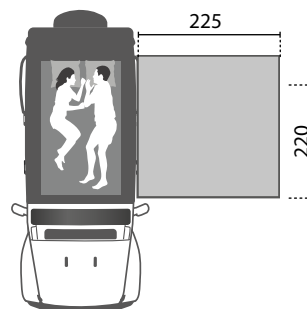

NEW



DER MEISTER

AUS STUTTGART



BERND WOICK

Bernd Woick hat viele Jahre lang auf Outdoor-Kleidung, Zelte und technische Lösungen für Trekking, Bergsteigen und 4x4-Expeditionen spezialisierte Geschäfte geführt. In der Reisebranche ist er mit seiner Fachkompetenz als ein bedeutender Experte für Materialien und Ausrüstung anerkannt, die er sowohl persönlich testete, als auch zahllose Erfahrungsberichte seiner Kunden als Grundlage seiner Expertisen verwandte. Sein Unternehmen mit Sitz in Filderstadt, Deutschland, wurde 1982 in Degerloch gegründet. Im Laufe der Jahre sind auch in anderen deutschen Städten Filialen entstanden. Da Woick auf zuverlässige, erfahrene und engagierte Mitarbeiter zählen konnte, beschloss er, seinen privaten Reisen immer mehr Zeit zu widmen; so verbrachte er die letzten Jahre vorwiegend "on tour"; natürlich handelte es sich um von einem starken Entdeckergeist getriebene Touren, die in geographische Gebiete abseits der gewöhnlichen Routen führten und so naturnah wie möglich lagen. Zu diesem Zweck reist er am liebsten in einem voll ausgerüsteten 4x4- oder 6x6-Fahrzeug. Er testet die für eine "no limits"-Fahrt ausgestatteten Fahrzeuge in eigener Person und ist Fachberater für die Automobilindustrie. Sein Motto lautet: "Reisen heisst Träume leben".

Aufgrund seiner Symbiose aus Berufserfahrung und der Leidenschaft für Reisen ist er auch für die Autohome®-Produkte ein hervorragender "Tester".



AUTOHOME® UND WOICK: EIN GEMEINSAMES WACHSTUM

In der Tat habe ich das Unternehmen Autohome® entstehen sehen und konnte seine Entwicklung anhand des Angebots meiner Fachgeschäfte verfolgen. Wir haben sofort verstanden, was die Autohome® und den konstruktiven technischen Entscheidungen zugrunde liegende Philosophie war, die das Unternehmen zu einer exzellenten Manufaktur gemacht hatte, die in einem Markt, in dem es Improvisation gab und leider noch immer gibt, selten ist. Autohome® hat hingegen sofort den Weg der Qualität und höchsten Zuverlässigkeit verfolgt. Deshalb haben wir uns für unser Geschäft entschieden, sie zu einer der Stärken unseres Angebots zu machen. Ein Bestreben, das sich unter jedem Aspekt als richtig erwiesen hat, wie der zunehmende Erfolg der Autohome®-Dachzelte auch bei äusserst anspruchsvollen und kompetenten Kunden und bei extremen Einsätzen gezeigt hat.

ICH HABE IMMER AN DAS DACHZELTKON- ZEPT GEGLAUBT

Die Vorteile eines optimalen Dachzeltes sind derart offensichtlich, dass es beinahe unmöglich scheint, dass es Jahre brauchte, sie zur Geltung zu bringen. Und dennoch war es so! Seit Beginn ihrer Verbreitung vor über dreissig Jahren habe ich sie immer empfohlen, denn ich kannte ihre hervorragenden Eigenschaften in Bezug auf Zweckmässigkeit, Handlichkeit und Sicherheit sehr gut. Ein Dachzelt bedeutet eine fast sofortige Verfügbarkeit des Übernachtungsraums, einfache Handhabung und vor allem einen optimalen Schutz gegen mehr oder weniger störende Unannehmlichkeiten beim Schlafen im Freien. Mit Gewissheit kann bestätigt werden, dass es eben dieses Dachzelt war, das ein damit ausgerüstetes Fahrzeug preiswerter, leichter, wendiger und auch zweckmäßiger gegenüber vielen anderen Konzepten für die Übernachtungen macht. Inzwischen ist dieses Konzept vielfach übernommen worden, zumindest in Teilen. Es gibt noch sehr viele, die die Unterschiede zwischen den verschiedenen angebotenen Dachzelten nicht genau kennen. Hierin liegt die Bedeutung eines qualitativ hochwertigen Angebots, wie das von Autohome®: hat sich erst einmal gezeigt, wie gut Konzept und Ausführung sind, so bedeutet das, dass man keine Änderungen ins Auge fassen muss. Genau davon haben viele meiner Kunde profitiert, denen ich Autohome® empfohlen hatte. Und so ist es.... auch mir ergangen!

VOM BERATER ZUM BENUTZER

Die meiste Zeit des Jahres bin ich inzwischen auf Reisen und immer mit dem 4x4. Zu Recht kann ich mich als einen "Weltbürger" bezeichnen, da ich, seit 1974 in Afrika, Amerika und Asien reise - und noch einige Kontinente vor mir habe. Es gibt noch genug zu entdecken und zu erleben! Durch die sehr intensive Nutzung der Autohome®-Dachzelte glaube ich, alle Voraussetzungen als Top-Tester zu erfüllen. Ich konnte daher persönlich überprüfen, inwieweit die konstruktiven, technischen Entwicklungen von Autohome® wirklich den entscheidenden Unterschied ausmachen. Meine Beratung war in den letzten Jahren eher technisch-theoretischer Art, während sie jetzt genau das Gegenteil ist. Ich kann sagen, dass die Qualität, die Nachhaltigkeit, die Haltbarkeit und der von den Autohome®-Dachzelten gebotene Schutz nach meinen Erfahrungen weit höher ist, als alles was ich in der Branche kennenlernen konnte. Ich bekräftige insbesondere: Ein Autohome®-Dachzelt ist die erste und beste Investition, die ein Reisender in Sachen "Übernachtung" vornehmen sollte. Es ist aktiv an allem beteiligt: Wohlbefinden, Sicherheit und Komfort.

"das Maggiolina dachzelt war
unser Haus für 700 Tage und
es fehlt uns heute noch! "



EXPERIENCE

NIEMAND SOWIE ER

AKIS TEMPERIDIS

Nach Jahren des Journalismus hatte ich das Bedürfnis, mich direkter in die Rolle eines Reisenden hineinzusetzen, also desjenigen, der... wegfährt und weg ist. Und es war sofort Leidenschaft! Mit meiner Expedition „The world Offroad I“ wollte ich sofort eine groß angelegte Erfahrung machen, also keine halben Sachen. Ich habe einen Land Rover Discovery mit einem Maggiolina Extreme Forest Zelt ausgerüstet und auf Weltreise gegangen. Ich wusste schon, dass es anstrengend werden würde, aber ich hätte nicht gedacht, dass ich in 1.234 Tagen 167.000 km zurücklegen und 67 Länder und 5 Kontinente erreichen würde. Wie ich das geschafft habe? Die Leidenschaft eben, viel Wissbegierde und auch Neugier. Geteilt mit Vula, meiner Lebens- und Reisegefährtin. Maggiolina war unser Zuhause und Zuflucht für 718 Nächte an rund 600 verschiedenen Orten!

Für mich und Vula waren es unvergessliche, vielleicht unwiederholbare Momente. Wir waren begeistert und mochten das Gefühl der völligen Freiheit, das nur ein Autohome®-Dachzelt bieten kann. Ich betone: ein ausgezeichnetes Dachzelt, denn, wehe uns, wenn es nicht die Qualität von Maggiolina gehabt hätte. Ich habe es mehrmals erzählt und an diese großartige Reise erinnert: Maggiolina hat uns Tag für Tag positive Energie gegeben. Wir haben sowohl bei Hitze als auch bei klirrender Kälte darin geschlafen, aber im Maggiolina fühlten wir uns immer geborgen.

"Mehr als ein
Zelt, es ist
die positive
Energie"



UNWIDERSTEHLICHE REISELUST

Unsere erste große Tour wurde in Zusammenarbeit mit der wichtigsten Fachzeitschrift der Automobilbranche Griechenlands geplant, für das ich gearbeitet hatte. Das Schreiben war schon immer meine Hauptaufgabe, wozu auch die Herausgabe von Büchern und Reiseführern gehört. Mit Vula und unserer Tochter haben wir einige Jahre in Italien gelebt, aber der Wunsch zu reisen hat uns nie verlassen. Ganz im Gegenteil! Wir haben seit 2010 noch viele Erfahrungen gemacht. Zum Beispiel haben wir an dem von „7Milamigialontano“ geschaffenen Projekt „Around the World“ teilgenommen. Nach dieser Zusammenarbeit entstand „The World Offroad II“, das uns von der legendären „Seidenstraße“ aus auf neue Wege führt. Bei diesem Abenteuer fahre ich einen IVECO 4x4 Camper, ohne jedoch darauf zu verzichten, ein 90 cm breites Overland Autohome®-Zelt auf dem Dach zu montieren, als Mehrzweckraum, der sowohl zum Entspannen als auch zur Beherbergung weiterer Reisender nützlich ist.

Auch während der neuen Touren setze ich meine Tätigkeit als Schriftsteller und Fotograf fort, die man heute hauptsächlich dadurch ausüben kann, indem man über die Welt online, auf Websites, Portalen und in sozialen Netzwerken nachdenkt. Das Netzwerk wird immer meine nächsten Berichte, Dokumentarfilme, die mit besonderem Augenmerk auf die Beobachtung der Länder und Bevölkerungsgruppen erstellt wurden, mit denen wir in Kontakt kommen, empfangen. Neben den Abenteuern sind es die kulturellen Erlebnisse, in die ich auch gerne meine Tochter einbeziehe.



Με αγάπη στον Τζουζέπι και στη Βαλεντίνα.



Anastasia Temperidou

THE WORLD OFF ROAD

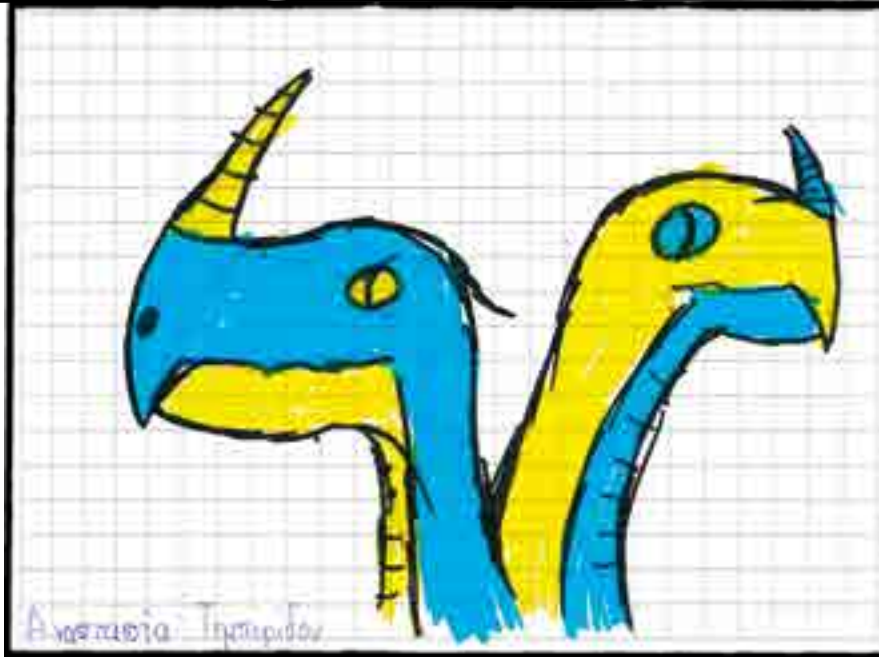

Anastasia Temperidou



"Anbei als Geschenk ein paar Zeichnungen, Reise The World Off Road angefertigt habe."

Anastasia Temperidis

"Ich bin Anastasia und
komme aus Thessaloniki-
Griechenland.

Meine Mutter heißt Vula
und mein Vaterakis."

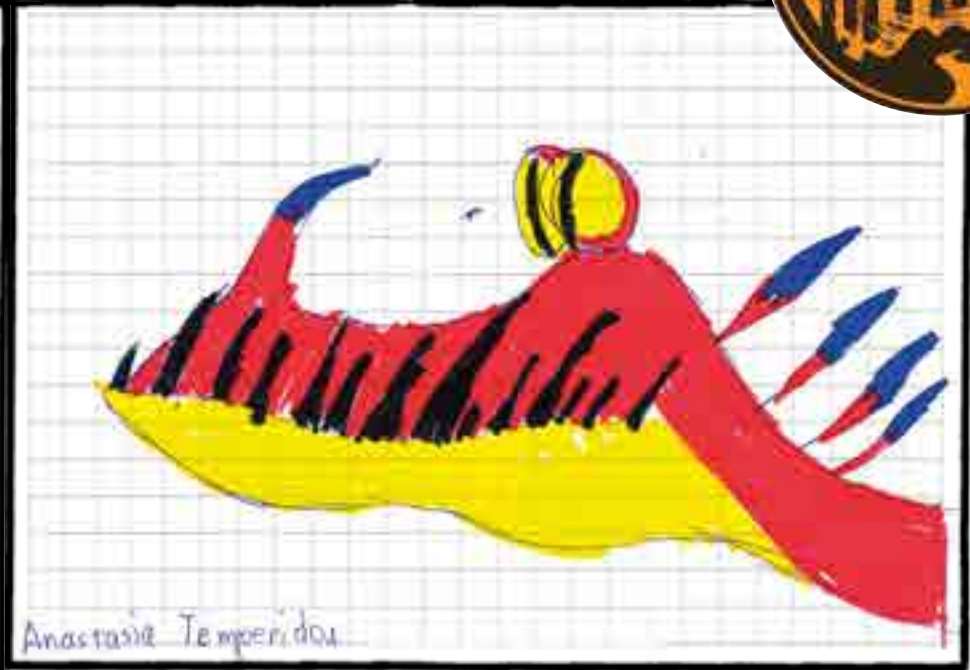

die ich auf unserer langen



MAGGIOLINA:



* AKIS TEMPERIDIS E VOULA NETOU
SUPERSTAR TRAVELLERS



PH. MAX DONOSO



Ferne Länder haben schon immer eine starke Anziehungskraft auf die Menschen ausgeübt. Bereits in der Vergangenheit wurden fremde Kontinente besucht und weit entfernte Länder erforscht. Dabei stand die Befriedigung der Neugier und der Wunsch, neue Herausforderungen zu meistern im Vordergrund. Egal wie weit man von zu Hause weg ist, ob in der Wüste oder im Dschungel... Maggiolina ist immer dabei! Blitzschnell hat man sein bequemes Nachtlager, weit weg vom Boden und unangenehmen Überraschungen.

Wer Maggiolina einmal probiert hat, möchte in keinem anderen Zelt mehr schlafen. Der Beweis dafür sind mehr als 20.000 Kunden auf der ganzen Welt.

Wollten wir alle Reisen, Expeditionen und Rallyes nennen, an denen Maggiolina-Dachzelte beteiligt waren, müssten wir noch einige Seiten hinzufügen.

Maggiolina... der Inbegriff für unabhängiges Reisen.



DER VERDIENTE ERFOLG





NUR WER SEIN ZIEL KENNT, WIRD



SEINEN WEG FINDEN



 **COLUMBUS®**
VARIANT

 **COLUMBUS®**
CARBON FIBER

 **COLUMBUS®**
BLACK EDITION

ENTDECKEN SIE

DIE WELT NEU



Das Gefühl von Freiheit und Unabhängigkeit vermittelt das Columbus! auf den ersten Blick!

Für ein Wochenende, den Urlaub oder eine Expedition.

Bei der Entwicklung des Columbus haben sich die Experten mit Hingabe und Präzision um jedes einzelne Detail gekümmert. Die Materialien und die Verarbeitung werden genau geprüft, um ein dauerhaftes und zuverlässiges Produkt anbieten zu können. Schnellstes Öffnen durch zwei Gasdruckfedern, die die obere Dachschale aufrichten und den Zeltstoff spannen. Columbus -Einfacher und schneller geht es nicht. Ein ganz neues Gefühl.



"Sowohl in der hellen als auch in der dunklen Nacht sowie wenn der Sandsturm wütet, habe ich es gern in einem einfachen Feld zu arbeiten. Die Wüste ist furchtbar und erbarmungslos, aber wenn man die Wüste kennengelernt hat, kann man sie nicht vergessen. Aus beruflichen Gründen schreibe ich Artikel über Motorräder in Afrika und fotografiere sie auch. Die Wüste ist fast immer mein Reiseziel und das Zelt auf meinem Toyota ist mein 'Feriendorf all inclusive'."

Edo Bauer



SO FAST SO HIGH



Die Columbus Serie ist mit einer sich selbst öffnenden Gasfeder-Automatik ausgestattet. Nach Öffnen des hinteren Verschlusses wird die obere Dachschale durch die beiden Gasfedern aufgerichtet und der Zeltstoff straff gespannt.

Einfach zuziehen, Stoff einfallen und die Reise kann sicher und schnell fortgesetzt werden.

Es ist das höchste Zelt überhaupt: im geöffneten Zustand erreicht es **150 cm**, wobei die Schale fest mit dem Boden verankert ist, was Vorteile in Bezug auf Stabilität und Benutzerfreundlichkeit bietet.



110

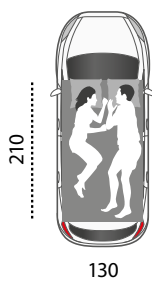

SMALL
Columbus Variant Small:
CVG/01 - CVS/01
CVW/01 - CVBS/01

Mit bester Aerodynamik.
Für 2 Erwachsene geeignet.

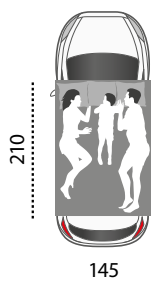

MEDIUM
Columbus Variant Medium:
CVG/02 - CVS/02
CVW/02 - CVBS/02

Mit bester Aerodynamik.
Für 2 Erwachsene + 1 Kind geeignet.



LARGE
Columbus Variant Large:
CVG/03 - CVS/03
CVW/03 - CVBS/03

Mit bester Aerodynamik.
Für 2 Erwachsene + 2 Kinder geeignet.

**TOP
AIRTEX®
TEXTILE**



Airtex® ist ein hochwertiges Gewebe Made in Germany, das Wasserdampf nicht im Zeltinneren zurückhält, sondern ihn auf natürliche Weise abgibt, im Gegensatz zu kunststoffbeschichteten Materialien, Polyestern oder Geweben asiatischer Herkunft, die als Verursacher von Feuchtigkeit gelten.

GRAY

SAFARI

WILD GREEN

CARBON



BLACK STORM

Schwarze Schalen | Carbon Stoff

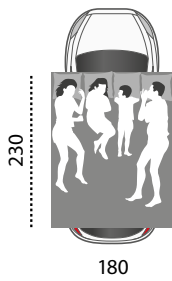

X-LARGE

Columbus Variant
X-Large:
CVG/04 - CVS/04
CVW/04 - CVBS/04
Mit bester Aerodynamik.
Für 2 Erwachsene
+ 2 Kinder geeignet.
Lösung nur bei großen
Fahrzeugen

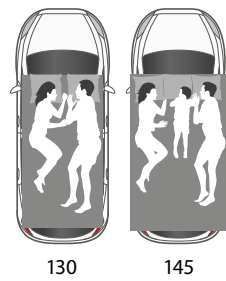

X-LONG

Auf Wunsch können
wir das Columbus
Variant Small und
Medium auch in
längerer Version
liefern: L=230 cm
statt 210 cm.



**FASSUNGSVERMÖGEN
IM INNENRAUM
DER HARTSCHALEN**

Small ca. 196 l
Medium ca. 220 l
Large ca. 260 l
X-Large ca. 300 l

WINDSTOP



UNMÖGLICHES WIRD MÖGLICH

Die Herausforderung: Unbekanntes kennenlernen. Das Columbus Carbon Fiber ist weltweit das erste Serien-Dachzelt mit Schalen aus Kohlefaser-Verbundstoff (CFK). Die besonderen technischen Eigenschaften dieser Faser werden mit einem neuen Matrix-Polymer kombiniert - mit bestechenden Vorteilen. Die Kohlenstofffaser hat nahezu die gleiche Festigkeit wie Stahl, die neuen Columbus Schalen wiegen aber ca. 20% weniger als die üblichen GFK-Schalen. Die Eigenschaften und die Ausstattung entsprechen denen der Variant Modelle, aber durch den Einsatz der raumfahrt- und rennerprobten Kohlefaserverbundstoffe wird eine höhere Elastizität bei gleichzeitig gesteigerter Festigkeit erreicht. Das Modell "small" bringt nur noch 42 kg auf die Waage!

Columbus Carbon Fiber eröffnet eine neue Dimension.



Tour-Leaders aus den wichtigsten Expeditionen,
internationale Auswähler.

Land Rover Experience setzt sich das
Ziel Off-Road-Liebhaber zu trainieren, damit
dieselben fern von ausgetretenen Pfaden
sowie von Touristenfallen exotische Länder
entdecken können. Mit Autohome® kann man bei
jeder Tat erfolgreiche Ergebnisse erhalten!

Carsten Averkamp



LIGHT AND RESISTANT



Mit der innovativen und exklusiven Produktion von Schalen aus Kohlenstofffasern wird ein Zelt entschieden leichter. Einige der hervorstechendsten Merkmale: außerordentliche mechanische Festigkeit und hohe Wärmeisolierung. Wer auf der Suche nach einem stabilen Autodachzelt ist, ist Maggolina Carbon Fiber zweifellos die beste Wahl.

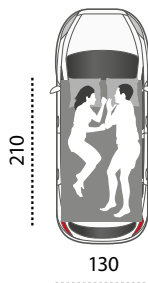

SMALL

Columbus Carbon Fiber
Small:
Art. CCF/01

Aerodynamik
superleicht.
Für 2 Erwachsene
geeignet.

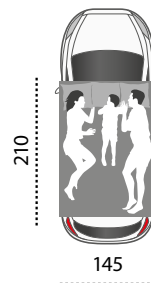

MEDIUM

Columbus Carbon Fiber
Medium:
Art. CCF/02

Aerodynamik
superleicht.
Für 2 Erwachsene
+ 1 Kind geeignet.



KOHLENSTOFFFASER

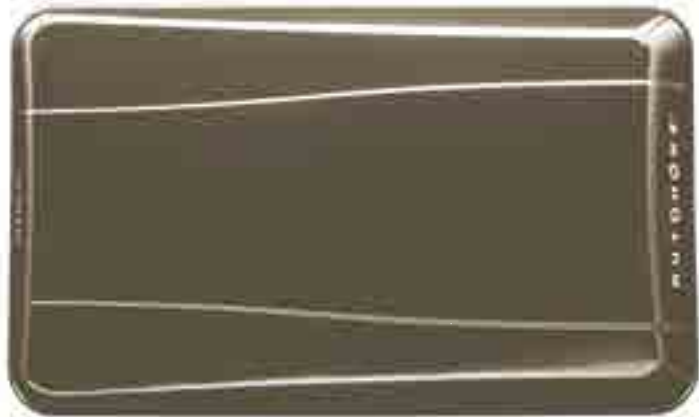
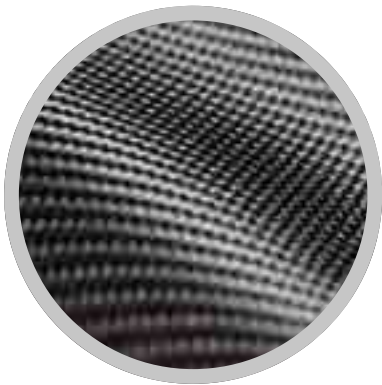

**FASSUNGSVERMÖGEN
IM INNENRAUM
DER HARTSCHALEN**
Small ca. 196 l
Medium ca. 220 l



S
kg
49

M
kg
55

WINDSTOP

Ein exklusives Autohome®, das bei starkem Wind den unverzichtbaren Unterschied macht.



**TOP
AIRTEX®
TEXTILE**

CARBON

COLUMBUS®
BLACK EDITION

BLACK IS BLACK

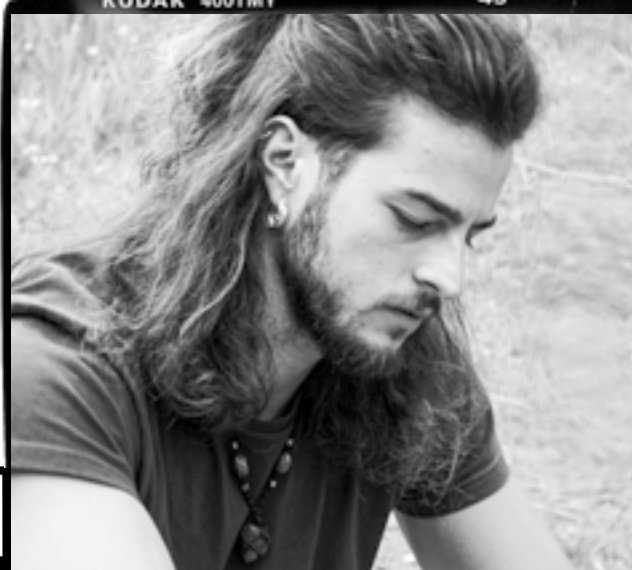

Maximale Zweckmäßigkeit trifft auf die höchste Steigerungsform von Stil: Columbus ist jetzt auch in einer komplett schwarzen Ausführung erhältlich. Funktionalität vereint mit Eleganz, für alle, die auch in den abenteuerlichsten Situationen oder in der Freiheit des Reisens Wert darauf legen, ihre Persönlichkeit zu unterstreichen.

Eine totale Synthese der Farbpalette, bei der die Kraft der Farbe Schwarz auf antike und moderne Archetypen zurückgreift, eine echte alchemistische Synthese aus mythologischer Schönheit und neuen Designtrends.

Eine ästhetische Entscheidung, die für die schwarze Farbe, die einem Zelt, das selbst ein Symbol für Abenteuerreisen und das Grenzenlose ist, einen zusätzlichen Reiz verleiht. Jetzt kann man es auch wagen, die mit der Farbe verbundenen Konventionen hinter sich zu lassen.

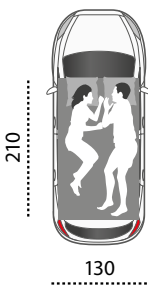

SMALL

Columbus
Black Edition Small:
Art. CVBE/01

Aerodynamik
superleicht.
Für 2 Erwachsene
geeignet.

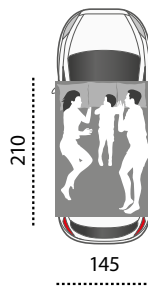

MEDIUM

Columbus
Black Edition Medium:
Art. CVBE/02

Aerodynamik
superleicht.
Für 2 Erwachsene
+ 1 Kind geeignet.

THE ORIGINAL
TRADE MARK N. 014532105

5
YEARS
WARRANTY

AUTOMATISCHE
ÖFFNUNG



TOTAL BLACK

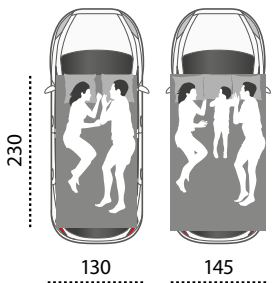

X-LONG
Auf Wunsch können wir das Columbus Variant Small und Medium auch in längerer Version liefern: L=230 cm statt 210 cm.

FASSUNGSVERMÖGEN IM INNENRAUM DER HARTSCHALEN
Small ca. 196 l
Medium ca. 220 l

TOP AIRTEX® TEXTILE

BLACK

WINDSTOP





AUTOHOME® OFFICIAL

Joe Sinclair, Land Rover Director of Branded Goods and Licencing, said:

"The New Land Rover Defender is the ideal vehicle to reach remote destinations comfortably both on and off-road. This roof tent will enable Defender drivers to continue their adventure above and beyond their journey; it's perfect for the modern-day explorer."

Giuseppe Fercodini, CEO of Autohome®, said:

"Land Rover has worked hand-in-hand with our technicians to design a unique roof tent for the Land Rover Defender. This tent is much more than a campsite accessory: its strength, comfort, versatility and reliability makes it ideal for extreme camping and off-road holidays."

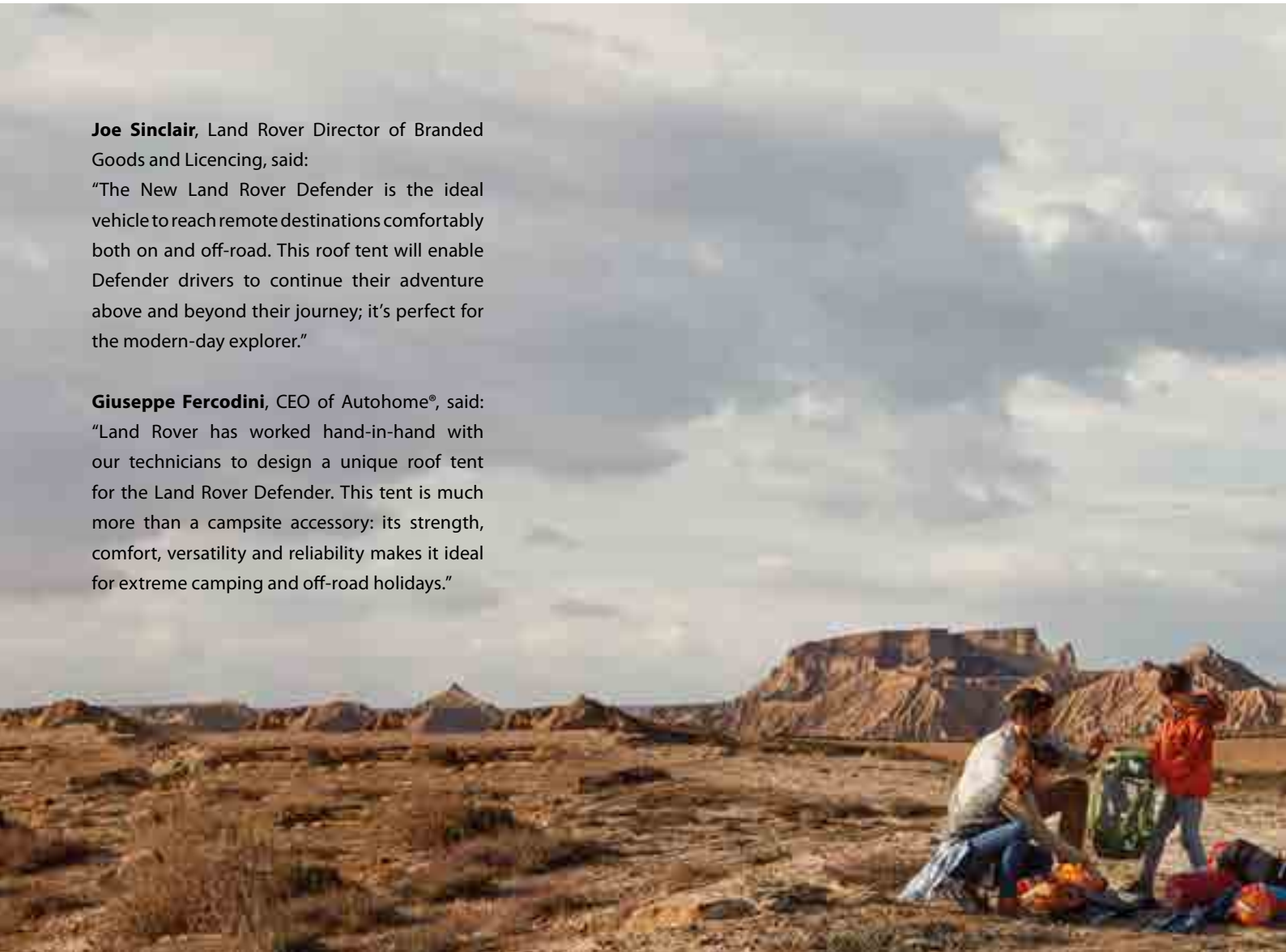

ROOF TENT X LAND ROVER DEFENDER 110





AUTOHOME® OFFICIAL ROOF TENT X LAND ROVER DEFENDER 110

LAND ROVER UND AUTOHOME®.

EIN GLOBALES ABENTEUER

Das Land Rover-Autohome®-Dachzelt ist das Ergebnis der Erfahrung desjenigen, der 1958 das Dachzelt mit starrer Schale erfand und es patentieren ließ. Es ist das Dachzelt, das in kürzester Zeit nutzbar ist, mit der richtigen Matratze für einen erholsamen Schlaf ausgestattet ist und den besten Schutz vor Witterungsbedingungen garantiert. Zum Öffnen oder Schließen reicht ein einfacher Handgriff; gut erholt kann die Reise fortgesetzt werden, sicher und ganz auf das Fahren fokussiert.

Entwickelt für diejenigen mit abenteuerlichem Herzen, widerstandsfähig und auf der Höhe des Fahrzeugs, für das es geschaffen wurde: das neue Defender 110. Land Rover und Autohome®, die perfekte Kombination für alle, die ihrer Freiheit keine Grenzen setzen.



Exklusive
Autohome® Serie
für Land Rover



ÖFFNUNG/ SCHLISSUNG

Das Öffnen der Schalen erfolgt automatisch durch zwei Gasfedern, die perfekt gelagert und dimensioniert sind und sich für die unterschiedlichsten und extremen Temperaturen, denen man begegnen kann, eignen.

THE ORIGINAL
TRADE MARK N. 886239

5
YEARS
WARRANTY

AUTOMATISCHE
ÖFFNUNG



Mit dem dunklen Moskitonetz
sieht man von drinnen nach
draußen, aber von außen
nicht nach innen.

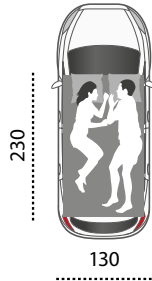
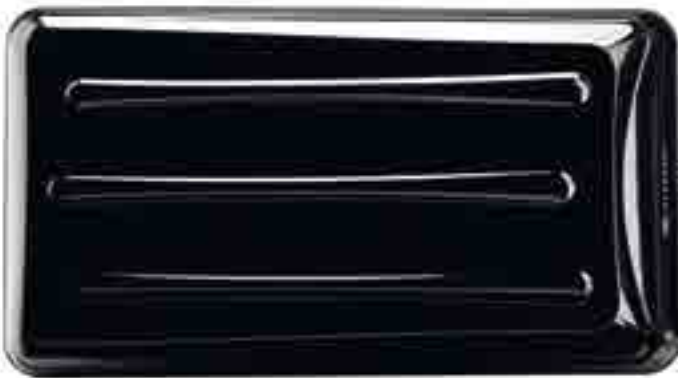

SMALL X-LONG

Autohome® for
Land Rover:
Art. CO/LR

Aerodynamik
superleicht.
Für 2 Erwachsene
geeignet.



FASSUNGSVERMÖGEN
IM INNENRAUM
DER HARTSCHALEN
Small X-Long ca. 271 l

WINDSTOP



TOP AIRTEX® TEXTILE

CARBON

TECHNICAL 1



[DESIGN PATENT]

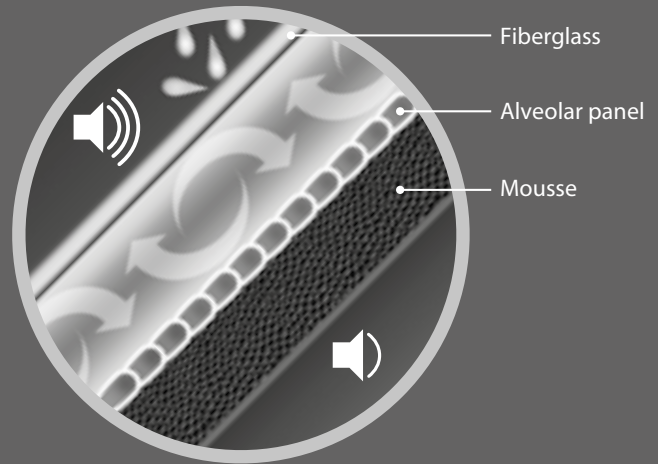

ISOLIERTES DACH

COLUMBUS: ÜBERBLICK ÜBER DIE ANGEBOTSPALETTE

Die Serie Columbus umfasst Dachzeltmodelle aus Glasfaser und Kohlenstofffaser. Diese Modelle sind in verschiedenen Dimensionen erhältlich. Dementsprechend variieren Volumen und Fassungsvermögen. An einigen davon können zusätzlich auf der Schale Stangen angebracht werden, um Surf, Kajak und verschiedenes Zubehör zu transportieren.

Alle Schalen haben dieselbe Form und dasselbe Design, eine klare, fliehende, aerodynamische und ästhetisch perfekte Linie auch auf kleinen Fahrzeugen.

ÖFFNEN DER SCHALEN

Das Öffnen der Schalen erfolgt automatisch mit 2 Gasfedern, deren Sitz und Dimensionen perfekt sind und die für die verschiedensten und extremsten Raumtemperaturen, denen man unterwegs ausgesetzt sein kann, geeignet sind.

Im geöffneten Zustand erreicht das Zelt eine Innenhöhe von ca. 150 cm.

Ein weiteres wichtiges Bewertungskriterium ist die Innenhöhe, durch die sich das Zeltmodell auszeichnet, um mehr Komfort und Bewegungsfreiheit im Inneren zu gewährleisten.

Selbst ein paar Zentimeter +/- der Schalenhöhe machen einen Unterschied aus. Alles wurde so berechnet und konzipiert, dass durchschnittlich große Insassen (170-190 cm) bequem sitzen oder knien können und ihr Kopf in angemessenem Abstand zum Dach ist, um mehr Bewegungsfreiheit zu haben.

Die Gesamtlänge von 210 cm ist eine Größe, die optimalen Komfort und die Verwendung von Schlafsäcken oder voluminösen Decken ermöglicht.

Für sehr große Menschen wird das Modell X-LONG (Länge 230 cm) empfohlen.

BELÜFTETES DACH ALS ANTIKONDENSAT

Belüftete Dachböden in Mansarden und repräsentativen Häusern sind das, was unsere Mitarbeiter zur Verwirklichung dieses Projekts angeregt hat. Columbus® verfügt über eine untergehängte Decke, deren Luftpolster bei Regen eine hervorragende thermische und akustische Isolierung für eine gesündere und ruhigere Umgebung bietet. Diese Eigenschaft ist jedoch bei allen Schalenzelten der Marke Autohome® vorhanden.



Bei Gewitter zieht das Fiberglasdach **keine Blitze an**.

HIGH TECH PERFORMANCE ISOLIERTES DACH

Dieses einzigartige Struktursystem ist in der Lage, 24 Stunden am Tag auf natürliche Weise der Bildung von Feuchtigkeit und Kondenswasser im Inneren des Zelt entgegenzuwirken.

AIRTEX® MADE IN GERMANY

Für die Columbus®-Serie wird AIRTEX® verwendet, ein hochwertiges Gewebe, das in Deutschland hergestellt wird.

Es handelt sich um ein hochgradig wasserdichtes Gewebe mit einem hohen Wasserdampfdurchlässigkeitskoeffizienten, wodurch die Bildung von Feuchtigkeit und Kondenswasser im Inneren des Zelt verhindert wird.

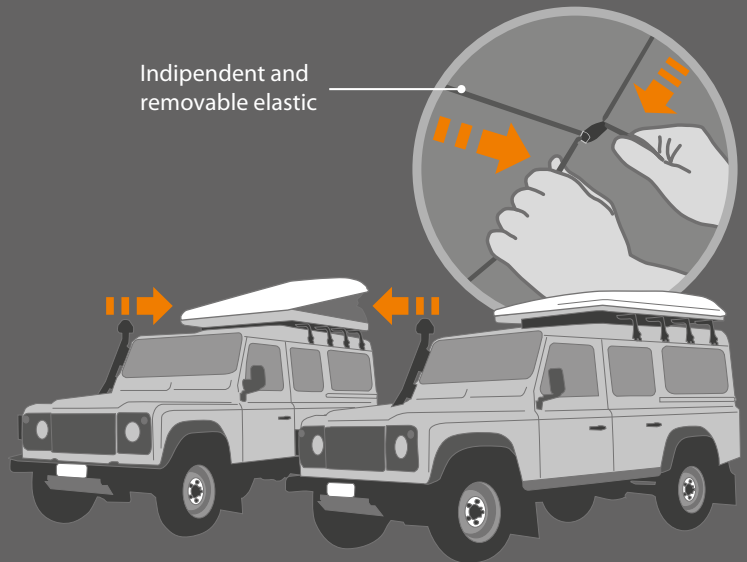
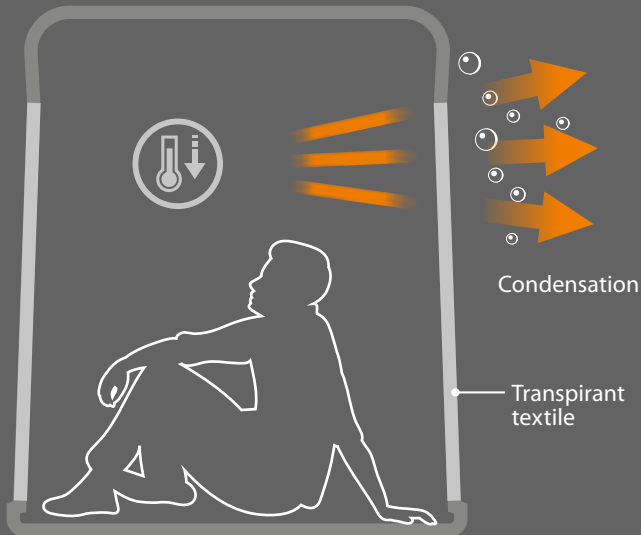

HERVORRAGENDE DAMPFDURCHLASSIGKEIT, GESTEIGERTES WOHLBEFINDEN

AIRTEX® fördert das Entweichen von überschüssiger Wärme und Wasserdampf, rund um die Uhr.

LEICHT ZU ÖFFNEN, BEQUEM ZU SCHLIESSEN

Perfekt platzierte Gasdruckfedern heben die obere Schale an, ohne die Insassen zu stören, während das Dach dank der Scharniere, die eine maximale Innenhöhe ermöglichen und die notwendige Stabilität garantieren, fest mit dem Zeltboden verbunden bleibt.

Beim Zuziehen wird der Stoff durch die mitgelieferten elastischen Schnüre nach innen gezogen. Dadurch ist ein schnelles Verschließen des Dachzelts auch auf hohen Fahrzeugen möglich.

TOP AIRTEX® TEXTILE



Wasserdampfdurchlässigkeit
440 g/m²/24 hrs



Gewicht
200 g/m²



Zugfestigkeit
200/1000 N
/50 mm



Beständigkeit gegen extreme Temperaturen
-40° / +70° C.



Wasserbeständigkeit
600 mm



Reißfestigkeit
280/80 N

TECHNICAL 2

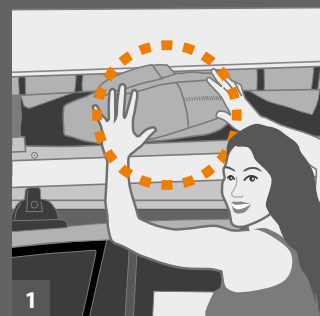

COLUMBUS VARIANT UND COLUMBUS CARBON FIBER

Das Dachzelt ist mit einer bequemen Hängematte, verstellbarer Led-Leuchte (12 Volt) und einer großen hinteren Öffnung ausgestattet, die es ermöglicht, Komfort und Intimität individuell zu gestalten. Alle Öffnungen sind mit Mückennetzen versehen: alles ist wind- und wetterfest, also ein stiller Schlaf sowohl bei Brisen als auch bei starkem Wind.

Es wird darauf hingewiesen, dass die Moskitonetze feinmaschig und verdunkelnd sind: "von innen kann man hinaussehen, von außen kann man nicht hineinsehen".

1 - Columbus verwandelt sich während der Fahrt in einen festen Dachkoffer. Das besondere Design erlaubt es, wettergeschützt Taschen, Reisetaschen, Bettlaken, Schlafsäcke sowie persönliche Gegenstände zu verstauen.

2 - Serienmäßig: Zwei Gasfeder-Fixierungen für gute Windfestigkeit (blockiert schließt das Zelt nicht).

3 - Serienmäßige Elemente: 2 Innentaschen, eine Tasche pro Seite.

4 - Zwei Eingänge auf beiden Seiten mit inneren aufrollbaren Moskitonetzen. Die Eingänge lassen sich durch die Reißverschlüsse in große Fenster oder Lüftungsöffnungen verwandeln.

5 - Der hintere Eingang umfasst fast die gesamte Zeltbreite, in 6 Varianten verstellbar.

6 - Die Heckklappe ist als Sonnensegel konzipiert. Es wird als Sonnenschutz oder zum Schutz vor Regen verwendet.

7 - 8 - Die Aluminiumleiter ist sehr platzsparend: Sie ist während der Fahrt zusammenklappbar und in der Nacht ausfahrbar.

9 - Höhenverstellbare Alu-Leiter, rutschsicher.

10 - Der Kapuzenartige "AirCap" ist am höchsten Punkt des Zeltes angebracht, um Kondenswasserbildungen zu vermeiden.

11 - Praktisches Ablagenetz im oberen Teil.

12 - 13 - Die Modelle Columbus Variant Small und Medium sind für die zusätzliche Montage eines Dachträgers vorbereitet. So können Sie Surfbrett, Kajak, Drachen usw. bequem transportieren. Columbus Variant Small und Medium X-Long ist nicht zur Kit Fix-Anbringung vorbereitet.

14 - Lampe mit 3 leuchtstarken Led und Batterien 3x1,5V inklusive.

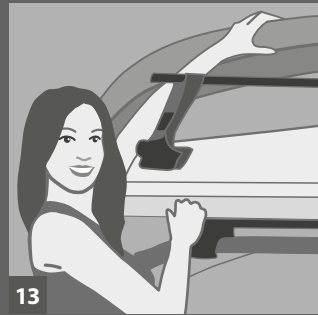
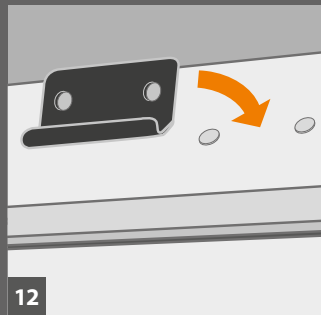
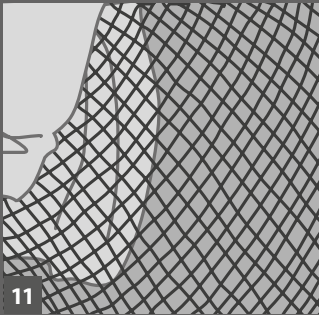
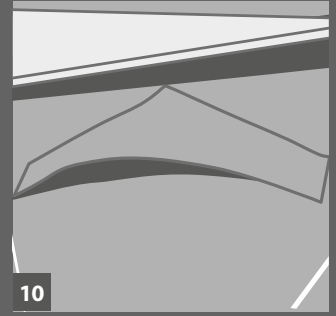
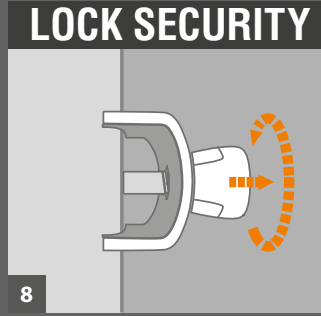
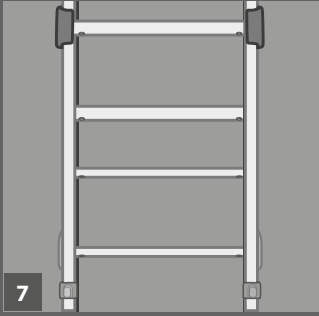
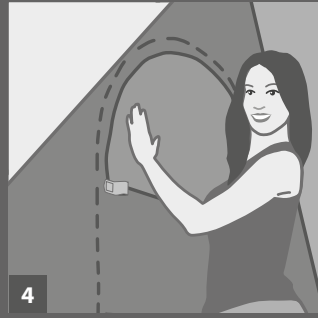
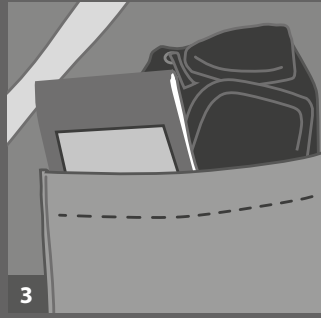
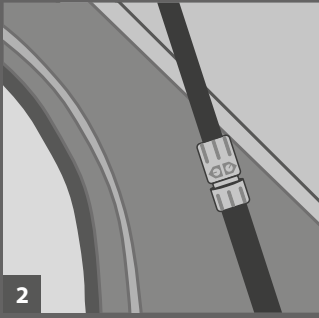

EINE GROSSER, VARIABLER EINGANG AUF DER RÜCKSEITE.



Beispiel 1
Ganz offen.



Beispiel 2
Ganz offen mit
Moskitonetz.



Beispiel 3
Von unten halb
geschlossen,
obere Hälfte mit
Moskitonetz.



Beispiel 4
Wie Beispiel
3 nur
andersherum.



Beispiel 5
Fast ganz
geschlossen mit
einem Streifen
Moskitonetz.



Beispiel 6
Mit stabilem
Fenster, das
von innen
abgedunkelt
werden kann.

ACCESSORIES

COLUMBUS®

FREISTEHENDES VORZELT (Art. C/03A)
(Maße: ca. 200x160xh245 cm). Ein selbststehendes Vorzelt, das auch ohne Fahrzeug benutzt werden kann. Konstruiert mit Öffnungen auf allen Seiten, vielfältig einsetzbar und funktionell. Als zusätzlicher Raum, der als Aufenthaltsraum, Küche, Stauraum und zusätzlicher Schlafraum genutzt werden kann.

AL Eloxiertes Aluminiumrohr

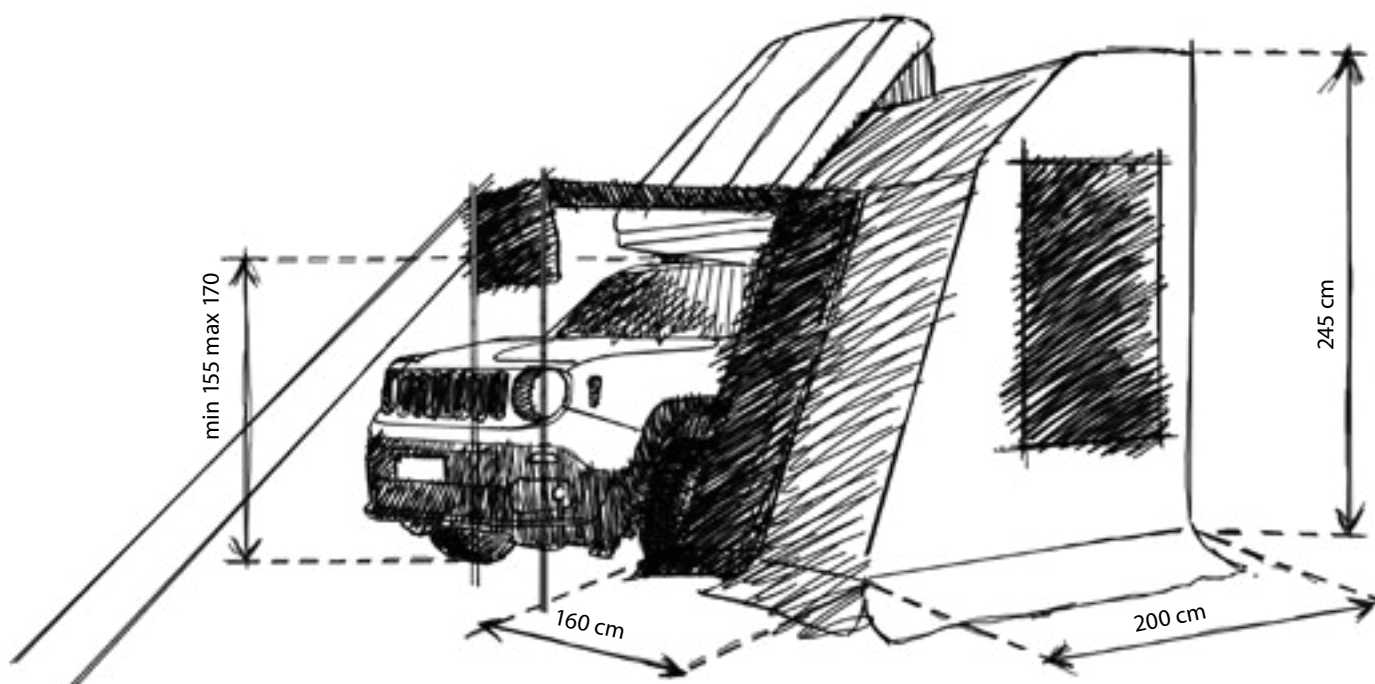
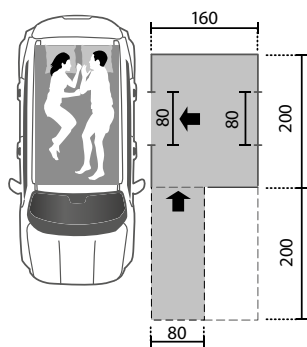

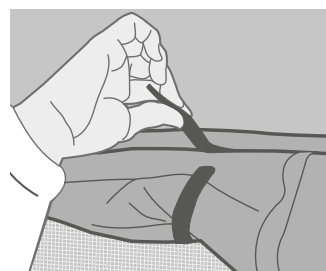
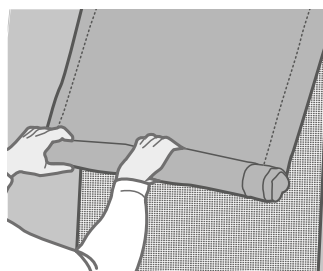
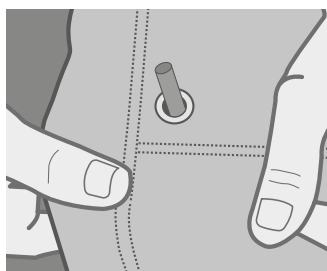

ACCESSORIES

COLUMBUS®

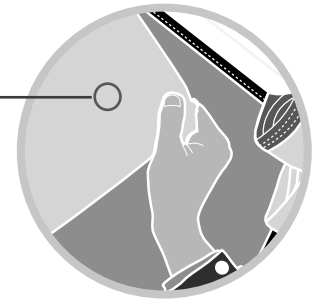

KLETT

1 - THERMOHAUBE (Art. C/04A)

Die Thermohaube (aus PU-beschichtetem Nylongewebe) dient als idealer Schutz gegen Nässe und Kälte. Ein sinnvolles Zubehörteil für Reisen in nördliche und kältere Regionen. Die Thermohaube ist dank des vormontierten Klettverschlusses leicht anwendbar. Während der Reise kann sie montiert bleiben.

2 - SONNENSEGEL (für PKW) Art. C/05A-1 SONNENSEGEL 4X4 (für Geländefahrzeuge) Art. C/05A-2

Schnelle Möglichkeit um eine geschützte Zone zu haben sowie eine bessere Privatsphäre. Unterschiedliche Maße je nach Höhe des Autos: Breite des Zeltes 150 cm, Tiefe 150/200 cm. Serienmäßig auf Fahrerseite.

3 - BODENSTANDFÜSSE (Art. C/06A)

Die Bodenstandfüsse sind das klassischen Zubehör, dessen große Nützlichkeit man dann empfindet, wenn man es braucht. Der häufigste Fall ist das Campen nach Mitternacht. Tatsächlich schließen die meisten Campingplätze in Europa zur Wahrung der Ruhe nach 24 Uhr die Tore. Wer vorhat, später zurückzukehren, lässt besser sein Zelt mit seinen Bodenstandfüssen auf dem Boden des ihm zugewiesenen Zeltplatzes. Die Bodenstandfüsse werden immer dann unentbehrlich, wenn man einen Urlaub mit mehrtägigen Aufhalten plant, d.h. das Dachzelt wird als herkömmliches Zelt zu ebener Erde verwendet.

4 - ROLLING TOP - SHELL

Art. R/TOP - S cm 180x180

Art. R/TOP - M cm 220x225

Es besteht aus einer klappbaren Tragstruktur in einer eloxierten Alu-Box und kann einfach auf jedem Dachgepäckträger montiert werden.

Es ist ein exklusives Produkt; entworfen und hergestellt von Fiamma® für Autohome®. Inklusiv im Lieferumfang der Standard-Ausrüstung: Haken Stütze des ausrollbaren Sonnensegels, das an den Stangen des Dachgepäckträgers befestigt wird.

ROLLING TOP - SOFT

Art. R/TOPS - S cm 200x250

Sonnensegel mit Tragstruktur aus Aluminium mit PVC-Cover, einfach auf jedem Dachgepäckträger zu montieren. Ein immer einsatzbereites, zweckmäßiges Autohome® Produkt. Inklusiv im Lieferumfang der Standard-Ausrüstung: Haken Stütze des ausrollbaren Sonnensegels, das an den Stangen des Dachgepäckträgers befestigt wird.



Eloxiertes Aluminiumrohr

ROLLING TOP SMALL

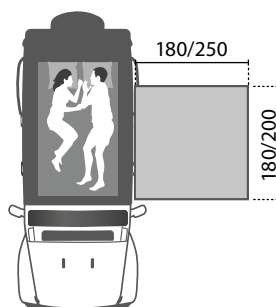

ROLLING TOP MEDIUM

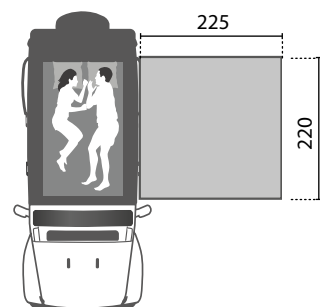







Kaktus ist wie unser Leben. Voll von Dornen, abermanchmal enthalten sie Momente von großer Schönheit.

Pamela Browning

AHS®

ACTIVE

AHS® PROTECTION

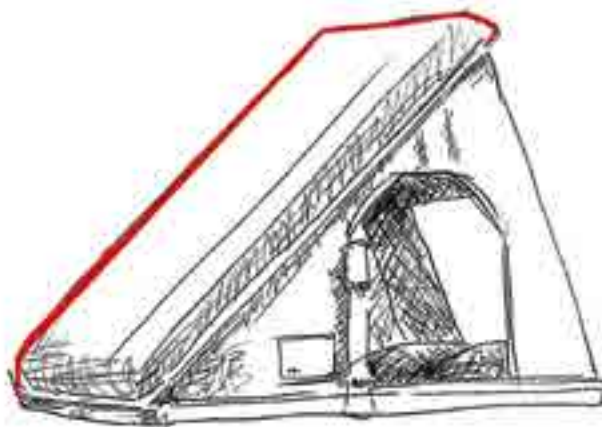
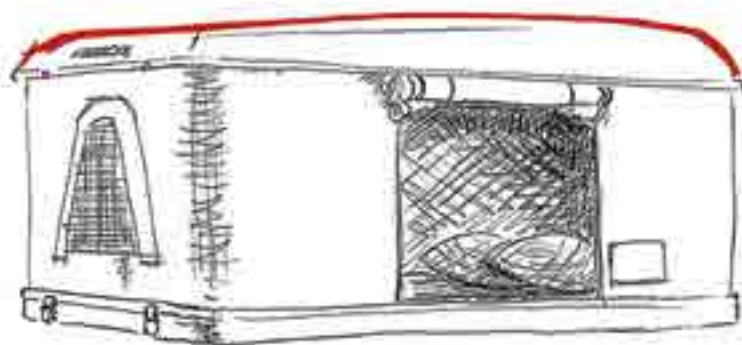

AUTOHOME®-Hartschalen-Dachzelte wurden von maßgeblichen Experten der Outdoor-Branche als "ACTIVE HARD SHELL" definiert. Anders gesagt "Zelt mit aktivem Dach". Die obere Schale: sie ist nicht allein die Zeltabdeckung während der Fahrt, sondern das Dach des Zeltes selbst in geöffnetem Zustand. Dies führt zu mehr

Zuverlässigkeit, da die Schale, wenn sie angehoben wird, dem darunterliegenden Ambiente vollständig und aktiv Schutz bietet. Es ist also kein triviales passives Element, eine Art Wand oder eine einfache Abdeckung ohne Nutzen: Es ist in jeder Hinsicht das EIGENTLICHE Dach des Zeltes!



HARD SHELL

AHS® FREEDOM

Schalenzelte heben sich vertikal an. Mit Autohome® bleibt jedes Strukturelement, von den Stoffteilen bis zur Leiter, bei geöffnetem Zelt und positioniertem Dach, innerhalb der Form des Fahrzeugs. Das geöffnete Zelt fällt in den seitlich von den Autospiegeln begrenzten Raum und unterliegt somit nicht den Bedingungen, die für Rast- und Parkplätze gelten.

In die Praxis umgesetzt bedeutet das, sich überall aufhalten zu dürfen, also auch in öffentlichen Bereichen, ohne die Pflicht nur Campingplätze aufzusuchen.

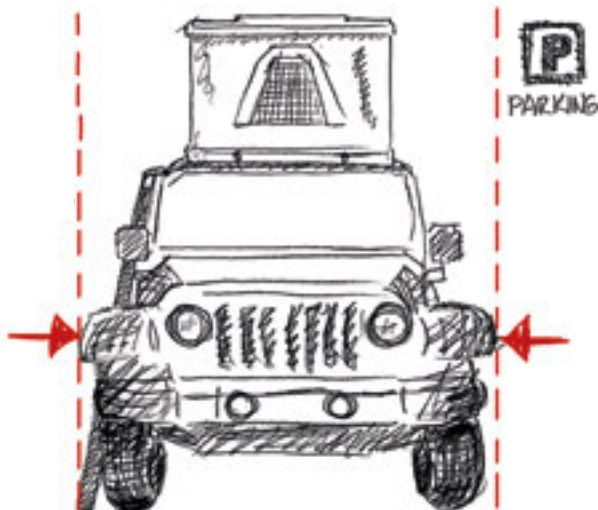

AHS® ISOLATION: DOUBLE ROOF

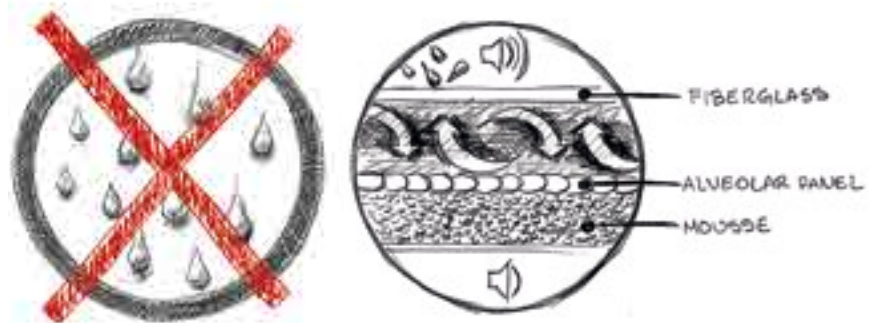

Eine kennzeichnende Identität, die durch zahlreiche hochwertige Elemente gerechtfertigt ist, und sich dadurch im Markt herausheben kann. Eines dieser grundlegenden Elemente ist die Schale mit aktivem Dachraum, beziehungsweise eine halbstarre Innenverkleidung, die mit großer Sorgfalt und geeigneten Materialien entwickelt und hergestellt wurde: ihre Funktion besteht daher darin, auf natürliche Weise rund um die Uhr Feuchtigkeit und Kondenswasser entgegenzuwirken und so für ein trockeneres und gesünderes Ambiente zu sorgen.

Sie unterscheidet sich grundlegend von gewöhnlichen, aufgetragenen Wandverkleidungen, die nicht sehr zuverlässig sind und deren schlechte Qualität manchmal durch fantasievolles Design oder bestechende Farben überdeckt wird. Noch weniger zuverlässig sind die kostengünstigen Verarbeitungen, fast immer asiatischer Herkunft. Das sind die Besonderheiten, durch die sich Autohome® unterscheidet; der einzige Hersteller, der sagen kann... der Unterschied beginnt beim Dach!



TRADITIONSGEMÄß HANDGEFERTIGTE



TABELLE MATERIALVERGLEICH

	SPEZIFISCHES GEWICHT g/cm ³	ZUGFESTIGKEIT MPa	ELASTIZITÄT- SMODUL GPa	WÄRMEAUSDEH- NUNGSKOEFFIZIENT K ⁻¹	WÄRME- LEITFÄHIGKEIT W/mK
GLASFASER	1,5	400	26	11 x 10 ⁻⁶	0,35
HOLZ	0,7	250	12	14 x 10 ⁻⁶	0,1
ALUMINIUM	2,7	80	70	23 x 10 ⁻⁶	170
STAHL	7,8	400	210	12 x 10 ⁻⁶	40
PLASTIK	1,8	70	3	85 x 10 ⁻⁶	0,1

DIE VORTEILE DER GLASFASER



Wärmedäm-
mung



Hitzeabweisend ± 5°C



Leicht



Langlebig



Keine
Wartungen
nötig



Witterungsbe-
ständig



Stoßfest



SCHALEN



ATTENTION!
NO PLASTIC
NO ABS
NO ACRILIC

100% FIBERGLASS

HANDWERKLICHE QUALITÄT IN DER SERIENPRODUKTION

Die Schalen bestehen bei den meisten der Ausführungen made by Autohome® aus Glasfaser. Glasfaser ist eine spezielle Faser, die zu textilem Gewebe verarbeitet und mit flüssigen, harzhaltigen Stoffen oder Polyester imprägniert wird, bekannt auch als glasfaserverstärkter Kunststoff oder GFK in deutscher Sprache und GRP im Englischen. Diese äußerst kostspieligen Kunstharze, die anhand von Katalysatoren oder Beschleunigern mit Zusatzstoffen gemischt werden, werden mit Pinseln und Langflor-Farbrollern auf die vorher auf geöffneten Werkzeugen ausgebreiteten Gewebe aufgetragen: Bei der Erstarrung der Kunstharze werden die Glasfasern umschlossen, woraus letztendlich der GFK hervorgeht. Ein sehr aufwendiges, von Hand ausgeführtes Verfahren, um ein Produkt von einwandfreier Qualität zu erzielen.

Sehr verbreitet ist GFK in der Baubranche, vor allem für die Herstellung von Dächern oder Abdeckungen von Industrie- und Wohngebäuden, da sich dieser nicht unter der Sonne erhitzt und die Räume vor Hitze oder Kälte isoliert - unentbehrliche Merkmale für ein roof tent.

Durch die Verwendung von GFK (im Gegensatz zu den herkömmlichen Kunststoffen, aus denen die asiatischen Produktionszubehöre gefertigt sind) gewährleisten die Schalen made by Autohome® hervorragende Qualitäten, nicht nur in Bezug auf Witterungsbeständigkeit und Schalldämmung, sondern auch auf Leichtigkeit und einfache Reparatur bei versehentlichen Brüchen, wodurch ein kostspieliger Ersatz ganzer Schalen vermieden wird.

Als Garantie für die Qualität dieses Materials soll die Anwendung von Glasfaser beim Schiffsbau und in der Automobilindustrie sowie für Karosserien und Verkleidungen erwähnt sein, die Steifheit und Haltbarkeit auch auf die Dauer erfordern ...die besten Wohnmobile sind beispielsweise diejenigen in Schalenbauweise aus Glasfaser, da sie leicht zu reparieren sind (im Gegensatz zu jenen aus ABS, die fast nicht mehr anzutreffen sind, auch wegen der Wiederherstellungseingriffe).

Aufgrund seiner hervorragenden Eigenschaften, wie Leichtigkeit und Haltbarkeit findet der glasfaserverstärkter Kunststoff darüber hinaus im Flugzeugbau, für die Herstellung der drehbaren Flächen von Windturbinen und, dank seiner Unterdruckfestigkeit, in der Raumfahrtindustrie Anwendung. Die Autohome®-Schalen sind aus den besten Materialien, die bis zum heutigen Stand der Technik zur Verfügung stehen, gefertigt. Ohne den Anspruch zu erheben, sich den Mond als Ziel zu setzen (zumindest nicht im Augenblick) ...



Radarresistent



Mechanische Festigkeit



Feuerbeständigkeit



Galvanisch isoliert



Resistent gegen Umwelteinflüsse

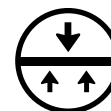

Maßbeständigkeit – verformt sich nicht



Einfache Reparatur

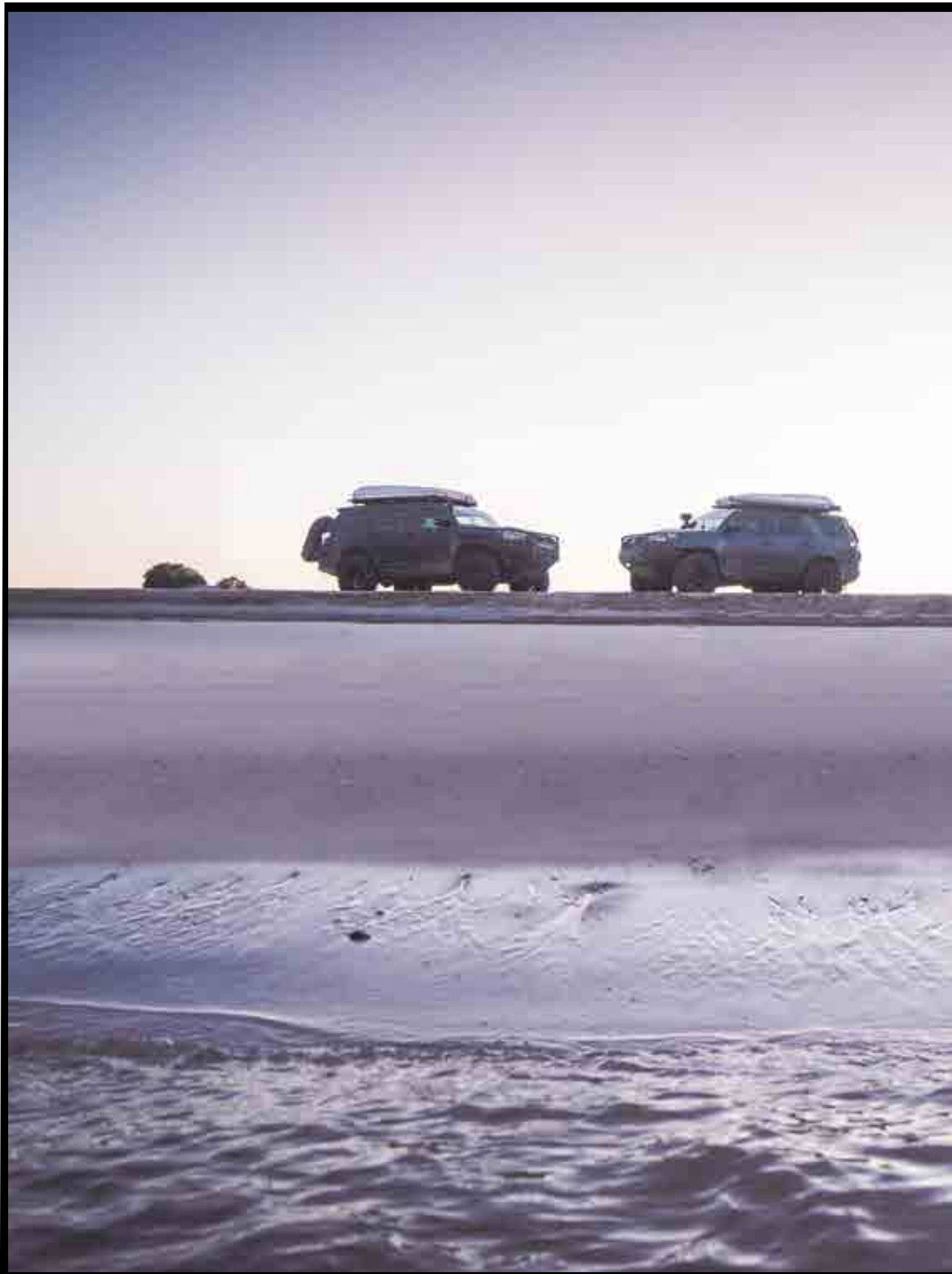





INTO THE MOOD

Eine Kreation, mit der Autohome® die Freiheit, sich im Fluss der Gefühle zu bewegen, feiert, und eine Hommage auf den großen Image-Künstler und Fotografen Peter Lindbergh.

Auf dem Fluss der Emotionen sucht der Reisende auf der 'Jagd' nach Motiven nach dem perfekten Ort: essentielle Natur und Reinheit des Raums, in makellosem "Schwarz-Weiß". Über das Gewohnte hinauszugehen und ohne Einschränkungen wählen zu können, wo man sich aufhält. "Wahre Schönheit ist der Mut, man selbst zu sein". Das hat Peter Lindbergh immer eingeflüstert...

Auf der Grundlage seiner Lehre fängt der Reisende auf der 'Jagd' mit seinem Objektiv die Faszination der spontan freien Motive ein. Vor allem Frauen: natürlich, echt, frei auch von den Zwängen der Mode.

So entsteht eine echte Symbiose mit dem Raum, tagsüber und nachts. Mit dem Geist eines Nomaden im Herzen. Und beim Aufwachen? Da erneuert sich der Wunsch, die Reise fortzusetzen!

Entlang des Flusses der Erinnerungen und Leidenschaften. In die Welt, wo die ganze Welt unser Zuhause ist.

Die Emotion der Worte wird zu Bildern auf www.autohome-official.com/video/into-the-mood/



AUTOHOME:





INTO THE MOOD







Endlich spielt das Zelt eine führende Rolle in der Naturlandschaft.
Aber leider ist niemand da, der Beifall klatschen kann.



SAFARI SERVICE

CLAUDIO CHIODI

DIE WÜSTE HAT MEIN LEBEN GEPRÄGT

Claudio Chiodi ist schon immer gereist, wie er oft gern von sich selbst sagt: "Ich bin schon vor meiner Geburt gereist, also im Bauch meiner Mutter, als sie meinem Vater aus beruflichen Gründen folgte". Und er hat nie aufgehört, zuerst mit seinen Eltern, dann mit seinen ersten Erfahrungen mit Mopeds und schließlich mit Motorrädern, einer seiner großen Lieben. 1984 eine weitere Liebe auf den ersten Blick: Afrika und die Wüste. Sand wird fast zu einer lebenswichtigen Notwendigkeit und ist von da an ein wesentlicher Bestandteil seiner Persönlichkeit: Räume, Stille, unendliche Horizonte... Seine Reiseprojekte werden also immer anspruchsvoller, auch finanziell, aber zum Glück stellen sich die ersten Sponsoren ein und es kommt zur Zusammenarbeit mit einigen Fachzeitschriften. Die Outdoor-Welt interessiert sich jetzt für ihn. Die Anfragen der Leser veranlassen ihn, diese Erfahrungen weiterzugeben, und 1988 wird SAFARI SERVICE gegründet, ein aufs Reisen spezialisierter Sportverein. Er gelobt, die Philosophie seiner Art zu reisen beizubehalten, die er auch auf die Teilnehmer an seinen Projekten überträgt. Er beginnt, Rennerfahrung mit Vollnavigation zu sammeln: Lybien, Algerien, Niger, Mali, ohne Scouting, absolute Premieren, die direkt mit den anderen Raiders geteilt werden. Jeder muss aktiver Teil der Reise sein. Keine Programme: man tut nur das, wozu die Gruppe in der Lage ist. Und vor allem: keine fingierten Abenteuerpakete. Inzwischen sind es fast 38 Jahre, die Claudio in Afrika verbracht hat, hauptsächlich in den Wüsten. Über 2.000.000 km zurückgelegte Strecke und 140 Expeditionen in allen Ländern des afrikanischen Kontinents und des Nahen Ostens.

SAFARI SERVICE UND AUTOHOME®

Mit der Gründung von Safari Service gab Claudio das Motorrad auf und stieg auf vier Räder um. In der Tat bietet das Auto viel mehr Möglichkeiten, um Ausrüstung zu transportieren und das Potenzial der Reise und die Lebensqualität zu erhöhen, insbesondere bei Zwischenstopps, ohne auf eine Philosophie der Bewegung zu verzichten, die Freiheit als solche ist. Der "Leitgedanke" ist ähnlich: schlanke, leichte, dynamische Fahrzeuge. Das einzige Zugeständnis: mehr Schlaf und Sicherheit. vom einstigen Schlafsack auf dem Boden zum Schlafen auf dem Autodach. Das legendäre Air-Camping von Nino Cirani ist die Inspiration. Die ersten Maggiolina-Zelte kommen in Umlauf, die Inspiration etwas Einzigartiges zu schaffen. Anfang der 90er Jahre begann die Zusammenarbeit mit Autohome® und aus der Bündelung von Ideen, Leidenschaft und Erfahrung ging das Columbus Variant-Zelt hervor.



DIE MEINUNG DES AUTORS

Claudio von Autohome® erzählt: "Natürlich war ich damals auf der Suche nach Sponsoren, und im Bereich der Dachzelte war Autohome® der Bezugspunkt. Es entstand sofort ein Einvernehmen. Aber ich wollte kein Produkt, das bereits auf dem Markt war, sondern ich suchte etwas, das meinen Bedürfnissen entsprach. Man hatte mir Gehör geschenkt und Vertrauen entgegengebracht. Was mich damals wie heute beeindruckt hat, war die Leidenschaft. Zu jener Zeit war Autohome® ein kleines Unternehmen, aber mit außergewöhnlicher Energie: Menschen, die deine Ratschläge annahmen und versuchten, neue Lösungen zu finden, mit einer manischen Liebe zum Detail. Auf dieser Grundlage wurde Kolumbus geschaffen, ein Zelt, von dem ich sagen kann, dass ich einer der "Väter" bin. Für mich auch heute noch das absolut beste Zelt auf dem Markt. Leicht, sehr schnell zu öffnen und zu schließen, robust und wasserfest auch bei schwierigen Wetterbedingungen. Außerdem ist es ein großartiger Behälter.

EINE STRENGE TESTPERSON

Claudio ist bei seinen Entscheidungen stets von Leidenschaft getrieben, aber er ist ebenso motiviert, wenn es um Qualität und Funktionalität der Produkte geht, die er verwendet: "Ich benutze seit 30 Jahren Zelte von Autohome®, und wenn ich die 90 bis 100 Nächte pro Jahr zähle, die ich in einem Zelt verbracht habe, bedeutet das, dass ich mindestens acht Jahre meines Schlafes in diesem... zweiten Zuhause verbracht habe! Ein Szenario, das eine gute Vorstellung davon vermittelt, wie wichtig mir ein Produkt ist, das mich bei Regenstürmen in den Regenwäldern, vor Wind und Sandstürmen mit über 100 km/h, vor dem Frost und den sengenden Temperaturen in den Wüsten geschützt hat. Ich bin stolz, wenn die Techniker von Autohome® mir sagen: "Teste diese neue Lösung, denn wenn sie deine Reisetests besteht und nicht kaputt geht..., schafft es auch niemand anderes es kaputt zu bekommen!" Ich bin in zweifacher Hinsicht stolz, denn ich weiß, dass ich als Prüfer für ein Team arbeite, das sich mit einem Engagement einsetzt, das in der Branche seinesgleichen sucht. Ich erzähle auch gerne von diesen Testerfahrten, denn es ist nicht einfach, sich vorzustellen, wie ein scheinbar einfacher Gegenstand wie ein Zelt auf Reisen immer wieder getestet und perfektioniert wird: von der Lackierung einer Niete bis zur Atmungsaktivität oder Dichtigkeit eines Gewebes, der Leichtgängigkeit eines Reißverschlusses oder dem Komfort einer Matratze... Die Zusammenarbeit als Tester mit einem Team wie Autohome® ist eine hohe Verantwortung, aber auch eine enorme Befriedigung.!



AIR-CAMPING®

OVERLAND®

OVERZONE®

OVERCAMP®

AIR-CAMPING®

Es war 1964 - wie jedes Jahr stellte ich die Air-Camping Zelte auf der Mailänder Messe aus, als sich mir eine Person vorstellte:

« ... Ich heiße Nino Cirani und bin Journalist und Fotograf: ich bin gerade dabei eine Reise mit meinem eigenen Land Rover und mit dem von Freunden zu organisieren.

Wir wollen ganz Afrika durchqueren: Von Kapstadt nach Kairo und dann quer durch ganz Nordafrika bis Marokko. Die Rückkehr nach Italien soll über Spanien und Frankreich erfolgen. Ich habe einen Hang zur Perfektion und möchte, dass mein Zelt den Anforderungen meiner Tätigkeit als Fotograf entspricht. Ich möchte einiges den Anforderungen gemäß verbessern lassen, denn unsere Reise wird sehr anspruchsvoll sein... ».

Die Augen des jungen Mannes sprühten förmlich vor Freude. Ich erkannte gleich, dass er nicht nur ein normales Zelt brauchte, sondern etwas Außergewöhnliches, um sich einen großen Traum zu verwirklichen.

Dott. Giuseppe Dionisio

Erfinder und Hersteller des Air-Camping Zelts

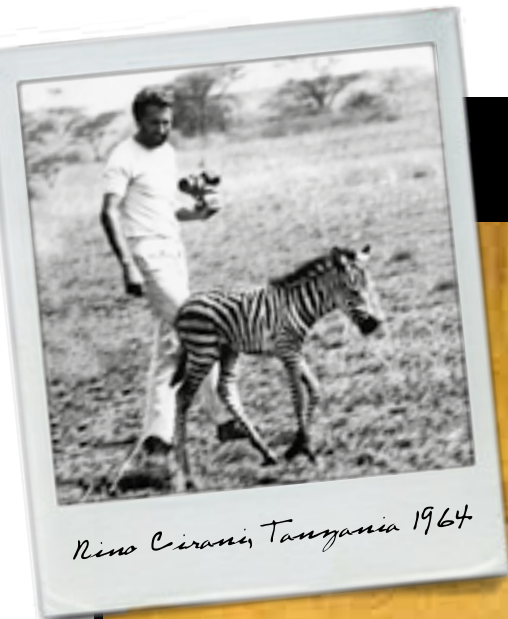

Nino Cirani, Tanzania 1964

EINIGE KENNZAHLEN

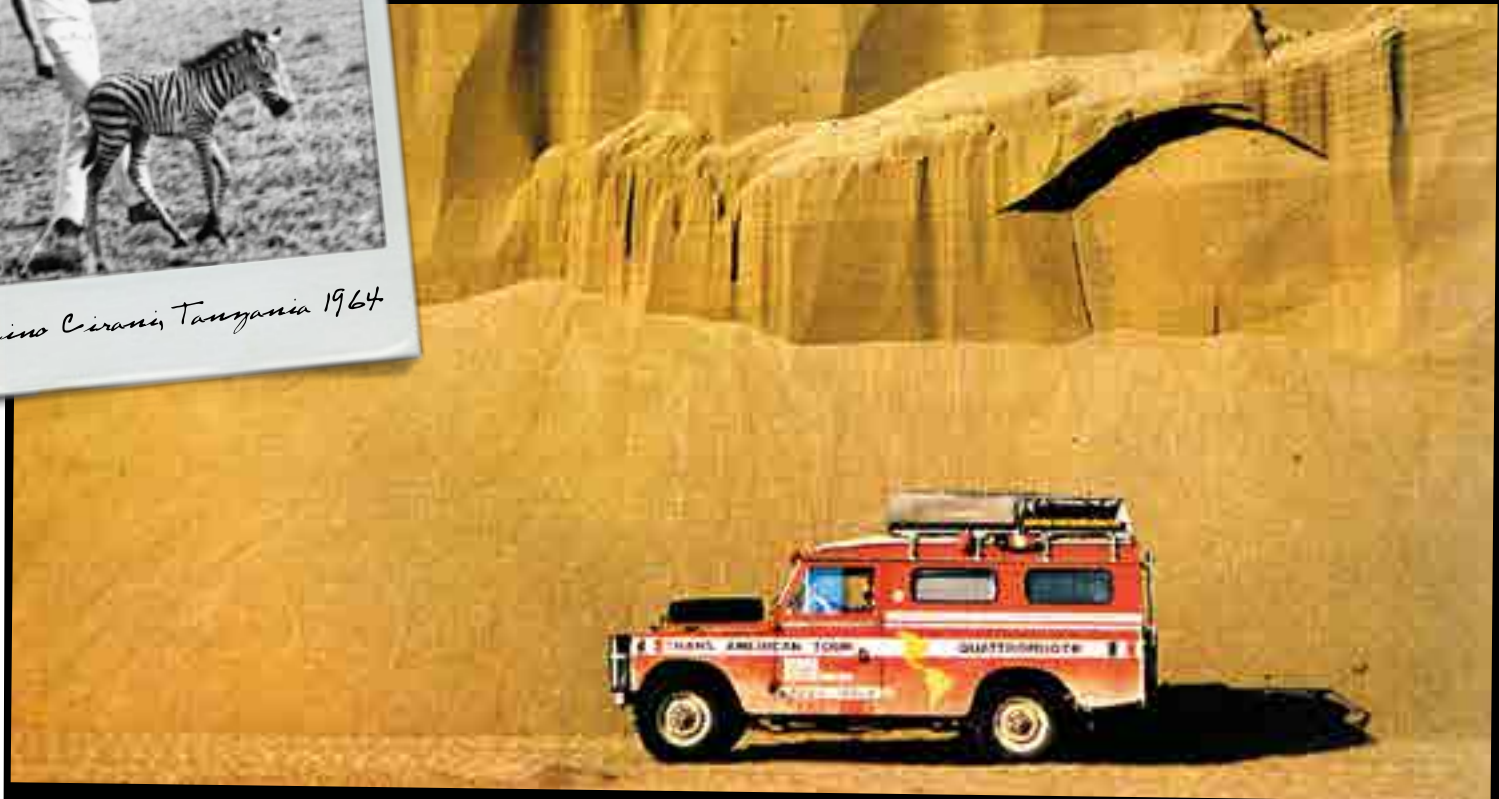

30 Jahre Extreme Raids in allen 5 Kontinenten;
500.000 km Strassen, Pisten und Offroad;
146 2.000 Nächte im Air-Camping Zelt.

DIE BEDEUTENDSTEN RAIDS VON NINO CIRANI

JAHR	REISEROUTE	DAUER	KM
1959	MAILAND – NORDKAP Durch 10 Länder	3 Monate	24.000
1962	ITALIEN – SINGAPUR Durch 13 Länder	5 Monate	31.000
1963	ITALIEN – UDSSR Durch 7 Länder	3 Monate	22.000
1964	AFRIKA DURCHQUERUNG 1. italienische Durchquerung - Durch 17 Länder	9 Monate	53.000
1968	ALASKA – LAND DES FEUERS 1. italienische Durchquerung und Streckenlängenrekord Durch 18 Länder	11 Monate	103.000
1972	1. ERKUNDUNG DER SAHARA Durch 8 Länder	3 Monate	25.000
1973	2. ERKUNDUNG DER SAHARA Durch 9 Länder	4 Monate	32.000
1974	3. ERKUNDUNG DER SAHARA 1. italienische Durchquerung des Großen Erg von Bilma (Niger) Durch 7 Länder	3 Monate	26.000
1975	ITALIEN - CEYLON Durch 9 Länder	9 Monate	52.000
1976	4. ERKUNDUNG DER SAHARA 1. Durchquerung überhaupt von Fachi zum Berg Termit Durch 6 Länder	3 Monate	30.000
1977	AFRIKA DURCHQUERUNG Durch 25 Länder	12 Monate	55.000
1978	AUSTRALIEN - NEUSEELAND	9 Monate	45.000
1979	5. ERKUNDUNG DER SAHARA	3 Monate	24.000
1980	NORDKAP UND ISLAND	4 Monate	25.000



DES MYTHOS



"Eine endlose Weite,
die erblinden lässt:
die Wüste. Wo der Wind
manchmal so stark weht,
dass er, vermischt
mit Sand, sogar im
Stande ist Autoscheiben
abzuschmirgeln."

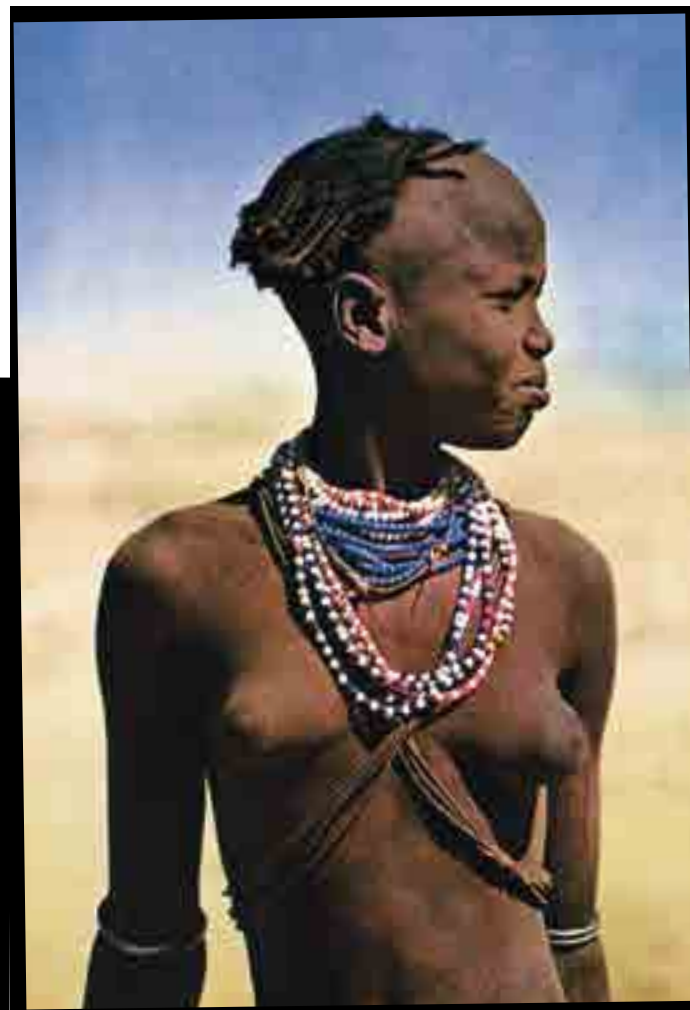

"Dort, wo die Dünen sich in beeindruckenden Formen
am Horizont verlieren, unter sengender Hitze und dieser
erbarmungslosen und fordernden Natur, genau dort habe
ich mich ganz in meinem Element gefühlt, so als wäre ich
dort geboren und als hätte ich schon immer dort gelebt."

Auf dem Landrover Aziza konnte man alles
finden: Werkzeug zum Reparieren von Schäden,
Küchenausstattung, Reservekanister für Treibstoff,
einen kleinen Kühlschrank, um Filme aufzubewahren,
eine Hacke und eine Schaufel. Auch eine Machete, ein
Gewehr und eine Pistole fehlten nicht.

Auf diesem Foto kann man den Aziza 3 bewundern.
Investierte Arbeitsstunden: 1500.



Nino Cirani hat zahlreiche
journalistische Fotoreportagen
in bekannten Zeitschriften und
Magazinen veröffentlicht.
In einem Buch, das 1973
erschieden ist, erzählt er von
seinen Erfahrungen ("Auto Raid.
Wie, wo, wann." Domus Verlag).
Ein Handbuch mit Ratschlägen
und aufschlussreichen
Zeichnungen, wie man sich
bestmöglich auf einen Abenteuer-
Raid vorbereitet.

Die Ausrüstung wurde mit peinlichster Genauigkeit
vorbereitet: An seinem Geländewagen wurden alle
mechanischen Teile und Tanks durch Metallplatten
geschützt. Er selbst hat in der mailänder Werkstatt
seines Freundes Amedeo Gaiani Hand angelegt.

Cirani beschreibt die Vorbereitung des Fahrzeugs mit
all dem notwendigen Zubehör für das Unternehmen bis
ins Detail: Die Dachzelt Eigenschaften sind im Vergleich
zu irgendeinem herkömmlichen Produkt als deutlich
besser zu betrachten.





Ein Sandsturm hatte uns überrascht. Man konnte nichts mehr sehen und als der Wind endlich zu blasen aufhörte, mussten wir den Aziza freischaufeln! Um ein Haar hätte er nicht mehr aus den Sandmassen geschaut. Es war eine harte Reise, aber jetzt, zurückblickend, die schönste meines Lebens.

Eines Tages, auf dem Weg nach Abu Simbel, inmitten der Wüste Nubiens, kreuzte ein riesiger Lastwagen des ägyptischen Heeres meinen Weg. Der Soldat, der den Wagen lenkte, schaute lächelnd meinen Geländewagen an und sagte "aziza", was auf arabisch so viel heißt wie "nett"; ein Adjektiv, das vor allem für schöne, junge und begehrten Frauen verwendet wird. So entstand eine ganze Serie von Azizas.



'' Hier ist die Möglichkeit offroad zu fahren undenkbar. Wir sind für 34 Tage auf Lasttieren gereist in einer Höhe von 4.000 Metern. Immer am Rande des Abgrunds, wo der kleinste Fehler fatal hätte enden können. ''

Alaska - Feuerland

Es ist der weiteste Weg, den man auf der Erde zurücklegen kann, eine Reise vom äußersten Norden hin zum äußersten Süden, über alle Breitengrade, vom Eis der Arktis zur Antarktis, durch alle Klimazonen, vom Polar- zum Äquatorialklima, von 80 Meter unter dem Meeresspiegel im Tal der Toten bis zu 5.000 Meter über dem Meeresspiegel in Peru und Bolivien. Im Lauf dieser Reise mussten wir insgesamt 64 Zollkontrollen über uns ergehen lassen. Auch das, denke ich, ist für eine einzige Reise ein Rekord.



Große Unterfangen im kleinen Maßstab

Die Abenteuer des Nino Cirani weckten 1970 das Interesse von Mebetoy's. Der Aziza wurde im Maßstab 1:43 nachgebaut, ausgestattet mit Türen, Motorhaube und Heckklappe zum Öffnen und dem gesamten Zubehör. Auf dem Dach finden wir neben dem Reservereifen auch das Air-Camping Zelt. Der Land Rover der "Trans American Tour" ist heute noch sehr begehrt und im Katalog von Bburago im Maßstab 1: 43 und 1: 24 erhältlich.



Das, was wir vorfanden, ließ uns jegliche Mühe und alle Risiken, die wir eingegangen waren, vergessen: der Titicaca See und die Urus Indianer auf ihren schwimmenden Inseln, die Indios der peruanischen Anden, die hohen eisbedeckten Berge, die endlosen Weiten der bolivianischen "Puna", leergefegt vom Wind. Die Farbpracht der Indios, die Farben der Landschaft und die wunderschöne Färbung des Himmels.

1.200 Nächte haben die Gebrüder Dragesco im Air-Camping Zelt verbracht.

Die Brüder Alain und Eric Dragesco aus Paris sind professionelle Fotografen und haben in fünf Jahren insgesamt 1.200 Nächte im Air-Camping Zelt verbracht. In einem Brief von 1988, auf der Rückkehr einer langen Pakistanreise, schreiben sie folgendes : «Dieses Zelt ist komfortabel und sicher, echt außergewöhnlich. Es war für uns von größtem Nutzen».

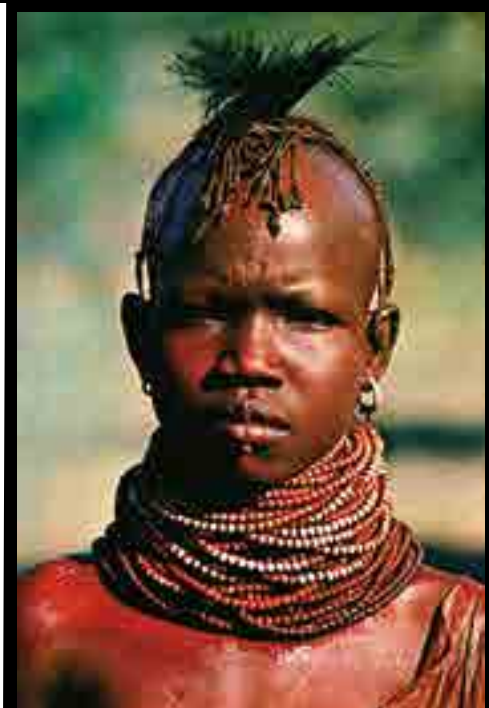

Es gibt jene, die vom Reisen träumen und jene, die Traumreisen machen. Gönn dir den allergrößten Luxus: die Freiheit!

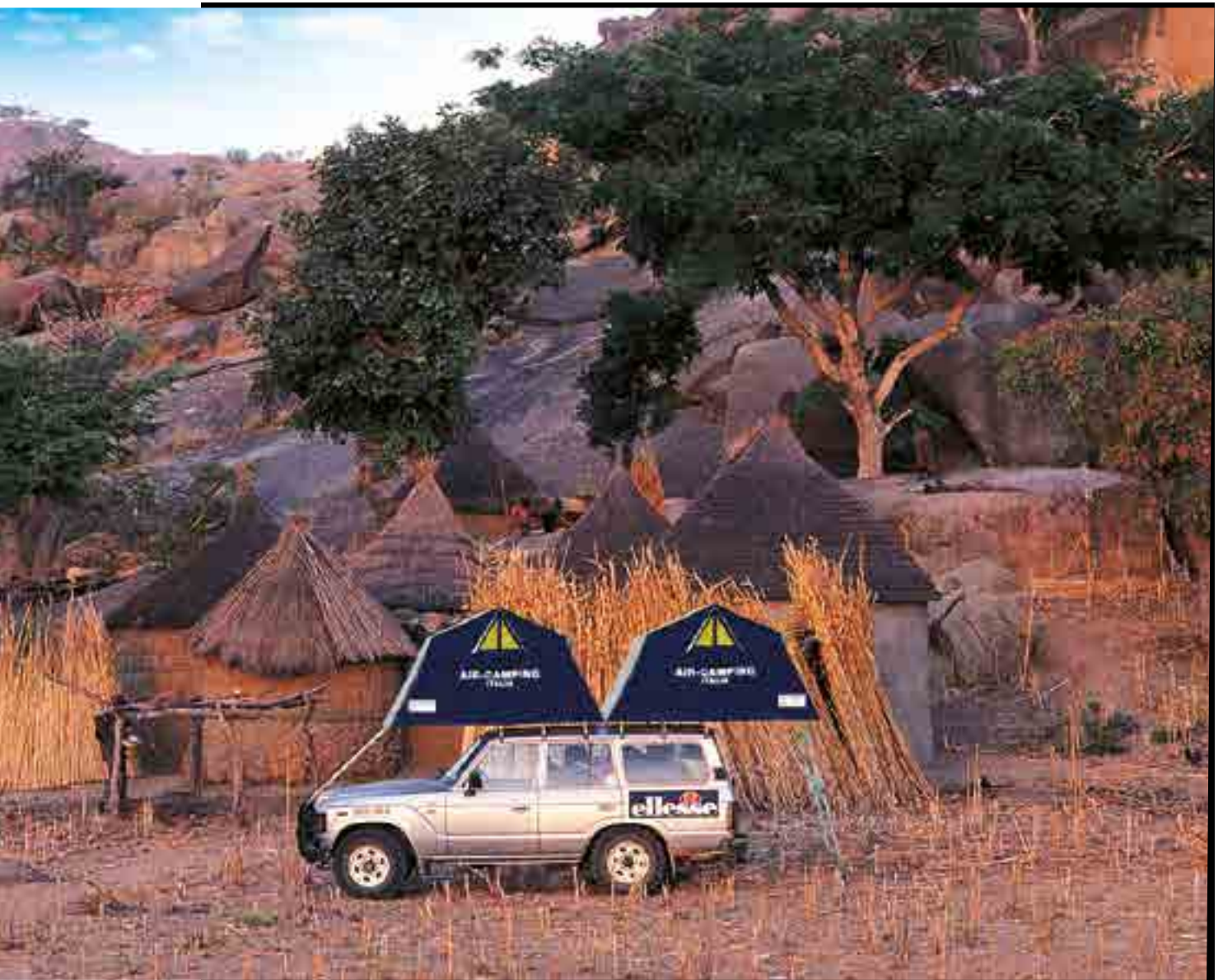

Das Zelt der Brüder Dragesco, auf einem Militäranhänger montiert; Baltistan Pass, 3.500 m Meereshöhe, Pakistan.

TECHNICAL 1



Oben Air-Camping in der Explorer-Version montiert

AN ERSTER STELLE STEHT IMMER DAS WOHLBEFINDEN

GEWEBE

Für Dach und Seitenwände wird eine einzige Gewebeart verwendet, die sehr schwer (420 g/qm), wasserundurchlässig, verschleißfest, sowie hoch atmungsaktiv ist. Das Gewebe besteht aus einer Mischung aus 50% Baumwolle und 50% Acryl. Die Vorteile: Es atmet und daher bleibt die Schlafkabine frischer. Kunststoffbeschichtete oder verharzte Materialien atmen nicht und es bildet sich Kondenswasser, Hauptursache für Schimmel.

Wasserundurchlässigkeit bei Regen: Bei Kontakt mit Wasser quillt der Schussfaden auf und verdichtet sich, d.h. die Nahtlöcher, die beim Nähen durch die Nadel entstanden sind, werden abgedichtet und das Eintreten von Wasser wird somit verhindert.

Bei den kunststoffbeschichteten Stoffen bleiben die gefährlichen "Nahtlöcher" bestehen.

GARN

Das umfassend getestete, High-Tech-Garn besteht aus zwei verschiedenen Fasern. Die äußere Faser besteht aus reiner Baumwolle, die sich bei Kontakt mit Wasser ausdehnt und so die Nahtlöcher schließt, die beim Nähen entstanden sind.

Die Kernfaser ist synthetisch, um eine höhere Resistenz zu erhalten.

FARBEN

Die ausgewählten Farben bestehen seit 1959 und haben einen sehr praktischen Grund.

Das Mittelgrau des Daches und das Dunkelblau an den Seitenwänden lassen die Morgensonne nicht durch.

STANDARD MONTAGE

Öffnung und Eingang an der Fahrzeugseite. Diese Lösung ist für alle Fahrzeugtypen geeignet.

AC/01 AIR-CAMPING SMALL

2 Erwachsene

Fläche 130x220 cm (Geschlossen: 130 x 110 x h 35 cm)

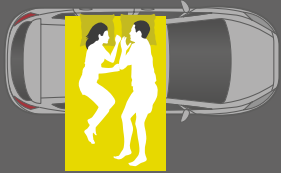

AC/02 AIR-CAMPING MEDIUM

2 Erwachsene + 1 Kind

Fläche 160x220 cm (Geschlossen: 160 x 110 x h 35 cm)



AC/03 AIR-CAMPING LARGE

2 Erwachsene + 2 Kinder

Fläche 180x220 cm (Geschlossen: 180 x 110 x h 35 cm)



EXPLORER MONTAGE

Öffnung und Eingang an der Hinterseite des Fahrzeuges. Für einige Geländefahrzeugtypen besonders geeignet.

Auf Anfrage für AC/01 und AC/02.

Für Large Modell, Lösung nur bei großen Fahrzeugen Möglich (4x4, Lieferwagen, Minivans).

ACE/01 SMALL

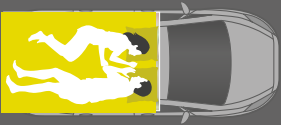

ACE/02 MEDIUM



ACE/03 LARGE



BODENPLATTEN

Es wird Pappelsperrholz verwendet, dessen Fasern lang, sehr elastisch und widerstandsfähig sind. Das Sperrholz wird eigens für diese Produktion angefertigt und hat eine Stärke von 12 mm. Verschiedene Schichten werden je nach Maserung des Holzes übereinander gelagert und kochfest (AW100) verleimt.

Nach den Regeln des exklusiven Air-Camping Verfahrens werden die Bodenplatten sowohl innen als auch außen durch zwei Walzfolien aus CHPL Silber Quartz mit 0,3 mm Stärke, veredelt. Das Sperrholz hat so einen zweifachen Schutz: wasserfest und wasserabweisend außen und innen. Feuchtigkeit wird nicht aufgenommen, es entsteht keine Verformung und es bildet sich auch kein Schimmel.

METALLTEILE

Eisen und Aluminium werden in Kombination verwendet. Das Ziel: ein sehr widerstandsfähiges Zelt mit geringem Gewicht. Die Blechelemente sind von einzigartiger Qualität: Sie werden in der Fabrik feuerverzinkt.

LEITER

Ausführung in Aluminium mit Eisenverstärkungen, ausziehbar bis auf 2,30 Meter. Der Federriegel ermöglicht eine schnelle Höhenverstellung. Bei geschlossenem Zelt ist die Leiter sauber auf der Basisplatte positioniert. Ein automatisches Blockiersystem verhindert das Rutschen der Leiter und so kann das Zelt auch auf Asphalt, rutschigem Unterboden oder bei schlechtester Bodenbeschaffenheit benutzt werden.

TECHNICAL 2

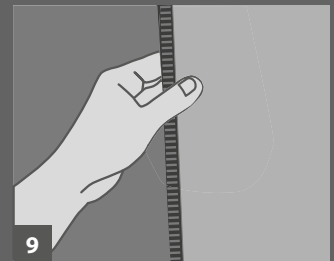
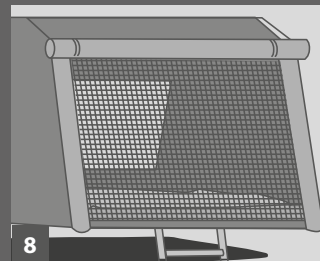
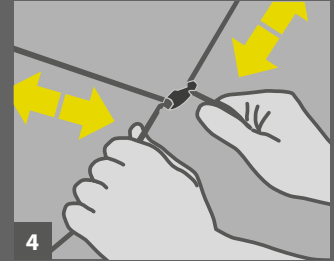
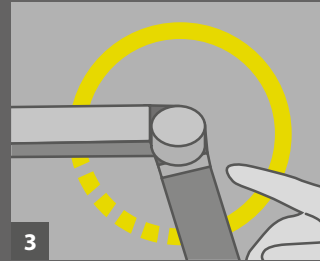
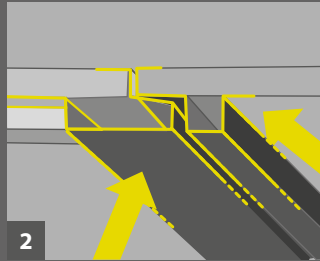
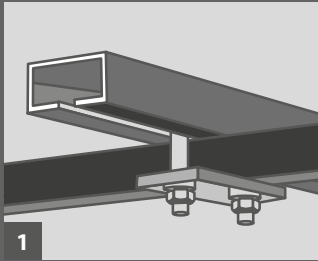
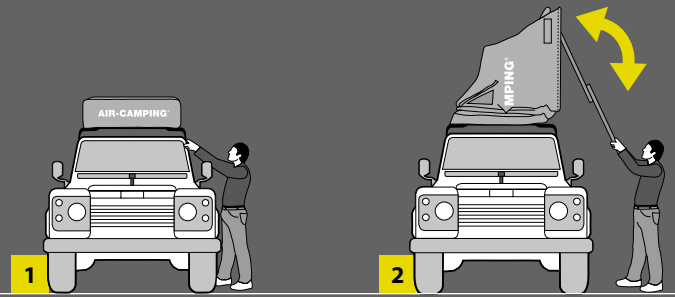

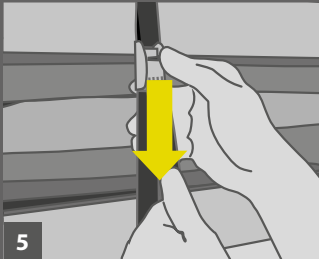

AUF- UND ZUKLAPPEN

Das praktische Klappsystem ist der Hauptgrund für den Erfolg von Air-Camping. Das Design und die Einfachheit sind seit 1959 unverändert geblieben. Nachdem die Transporthaube entfernt ist, ist das Zelt innerhalb von drei Sekunden geöffnet. Mit Hilfe der Leiter, ganz ohne Kurbel, wird das Zelt aufgeklappt und es entsteht eine Liegefläche.

1 - Die zwei Profilschienen und die passenden Klammern werden an der Basisplatte befestigt und ermöglichen eine rasche Montage auf jedes Auto. Des Weiteren ist eine individuelle Anpassung der gewünschten Öffnung möglich: Standard oder Explorer. Bohrungen oder andere nachträgliche Eingriffe sind nicht nötig.

2 - Die zuverlässige Verbindung der beiden geöffneten Basisplatten übernehmen speziell angefertigte Profile.

3 - Die Scharniere mit begrenztem Schwenkwinkel verhindern das Rutschen der Leiter.

4 - Elastische Gummi-Spannbänder ziehen den Stoff beim Zusammenklappen nach innen.

5 - Die zwei mitgelieferten Gurte halten das geschlossene Zelt kompakt zusammen, sodass die Möglichkeit besteht flach zusammengelegte Schlafsäcke und Leintücher im Zeltinneren zu verstauen.

6 - Mit Hilfe der mitgelieferten Stangen werden die Eingänge aufgestellt und können als Sonnensegel verwendet werden.

7 - Zweifache Öffnung.

8 - Moskitonetze an beiden Türen

9 - Textile = 420 g/mq

TEXTILE COLOUR

Blau: blaue Wände zum Dämpfen des frühen Morgenlichts.

Grau: Mittelgrau für das Zelt zur Abschirmung der Lichtstrahlen.

Gelb: für die Fliegengitter, um die Mücken nicht anzulocken.



PERFEKTE IKONISCHE FORM, DURCH DIE SICH DAS ORIGINALPRODUKT IDENTIFIZIERT

Unterwegs haben geschlossene Dachzelte eine regelmäßige Quaderform; jedes Bauteil der Struktur, einschließlich der Leiter, passt immer in den Umriss.

Und das alles dank der äußerst platzsparenden Teleskopleiter, die Form des Zeltens im geschlossenen Zustand nicht verändert und darüber hinaus das sprichwörtliche Auf- und Zufalten jeweils beim Öffnen und Schließen ermöglicht.

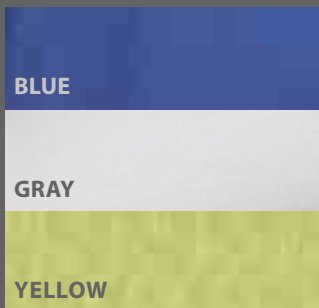

AUTOHOME®



NOT ORIGINAL



ANGESTEUERTES ZIEL: AFRIKA

Francesco Delogu und fünf weitere Freunde formen zusammen den Raid mit sportlichem und wissenschaftlichem Charakter, der 1987 Tunesien, Algerien, Nigeria, Kamerun, Zentralafrikanische Republik, Zaire, Ruanda, Tansania und Kenia durchkämmt hat.

Drei Monate im Toyota Land Cruiser haben sie rund 13.000 km an Straßen, Pisten und Offroad hinter sich gelassen. Ihre Herberge war immer Air-Camping.



AIR-CAMPING
ITALIA

AIR-CAMPING
ITALIA

ellesse



ES GIBT KEINE FREMDEN LÄNDER,



NUR REISENDE WELCHE FREMD SIND

Die größten Überraschungen treten genau dann ein, wenn man glaubt schon alles zu kennen und gesehen zu haben.

Das Overland-Modell verkörpert durch die Umsetzung der ausserordentlich langen Erfahrung und einer Reihe von Innovationen, die absolute Evolution seiner Zeltkategorie. Identisch mit dem zeitlosen Modell von Nino Cirani, aber mit neuen ansprechenden Farben, passt dieses Dachzelt perfekt zum Stil des Reisenden, für jede Gelegenheit und jedes Abenteuer. Die Geschichte ändert bekanntlich das Erscheinungsbild, um den neuen Trends zu entsprechen.

Overland zeichnet sich neben der strengen Abnahmekriterien und dem genialen funktionellen und windgeprüften Design auch durch seine Markenidentität aus und lässt somit jeden vorherigen Rekord in Fragen Wertschätzung und Verkäufe hinter sich.

Wie die gesamte Autohome®-Linie bewahrt auch Overland, das innovative und exklusive Automatic Ladder Security System (ALSS), das aufgrund seiner hohen Stabilität unter jeder Bedingung auch die Verwendung auf allen Böden, selbst auf dem rutschigsten Asphalt ermöglicht.

Das innovative Design wird auch durch die Stoffe (420 g/qm zertifiziert) hervorgehoben, die neben der üblichen Wasserdichtigkeit und Atmungsaktivität besonders für die Verwendung im Freien geeignet sind. Sie sind in den drei Farbkombinationen: Carbon (Grau/Anthrazit), Bordeaux (Grau/Bordeaux) sowie Safari (Grau/Beige) erhältlich.

DAS ABENTEUER GEHT WEITER





Silk Road

Jürg Solberger, Severin Bucher und sein Team, professionelle Experten großer Abenteuerreisen. Sie reisten auf den Spuren des Marco Polo, vom Abendland in den Orient, mit dem Ziel, die Geschichte und die Ereignisse von damals, die das Schicksal der Völker sehr geprägt hat, zu entdecken.

TECHNICAL 1

NEUE TECHNISCHE LÖSUNGEN

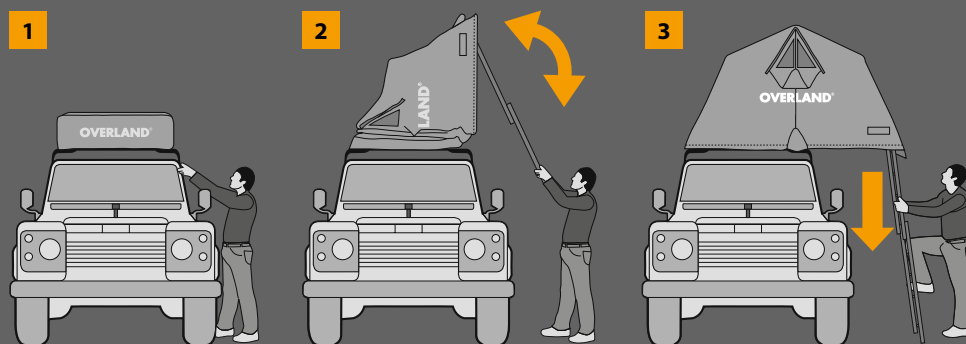

FREIE ÖFFNUNG

1 - Durch die umlaufende elastische Spannleine kann die Transporthaube leicht abgenommen werden. Auch während der Fahrt bleibt sie ein zuverlässiger Schutz.

2 - Die Leiter an der Basisplatte ermöglicht eine schnelle und problemlose Öffnung des Zelt.

3 - Overland ist blitzschnell aufgebaut: Leiter rauf und entspannen.

KOMFORT OHNE KOMPROMISSE

Die zahlreichen technischen Innovationen des Overland-Zeltes zeigen neue Qualitäts- und Komforteigenschaften, die in der Vergangenheit durch Zelte mit Klappsystem nicht erreicht wurden. Autohome® hat die Grundidee vollständig neu bearbeitet und das Ergebnis ist eine Zeltstruktur, die die Leiter sowie die Tragelemente eingliedert. Ein praktisch unzerstörbares Zelt. Außerdem wird ein Leiterrutschen durch das Automatic Ladder Security System (ALSS – Exklusives Autohome®-Element) verhindert: Eine automatische Begrenzungsvorrichtung gewährleistet Stabilität auf jedem Boden.

WIE INNOVATION GEBOREN WIRD

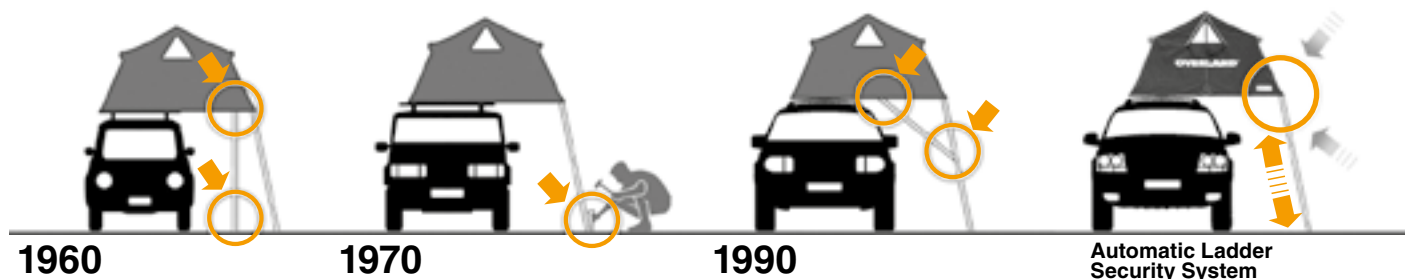

1960
Das Zelt wird durch zusätzliche Teleskopstangen abgestützt.

1970
Die Leiter wird durch Zeltplöcke befestigt: Diese Lösung ist umständlich und für harte oder rutschige Böden nicht geeignet.

1990
Das Dachzelt ist mit Leiter-Zugstreben versehen: Die Einstellung dieser Zugstangen ist nicht einfach, ferner sind sie groß und unflexibel.

Automatic Ladder Security System
Selbststützendes System bei dem das Wegrutschen der Leiter durch ein Anschlag-Scharnier gewährleistet wird.

SERIENMÄSSIGE



SMALL

Art. OLBX/01 - OLC/01 - OLS/01
Overland Standard Small:
Für 2 Erwachsene geeignet.



MEDIUM

Art. OLBX/02 - OLC/02 - OLS/02
Overland Standard Medium:
Für 2 Erwachsene + 1 Kind
geeignet.



LARGE

Art. OLBX/03 - OLC/03 - OLS/03
Overland Standard Large:
Für 2 Erwachsene + 2 Kinder
geeignet.

EXPLORER



SMALL

Art. OLBXE/01 - OLCE/01 - OLSE/01
Overland Explorer Small:
Für 2 Erwachsene geeignet.



MEDIUM

Art. OLBXE/02 - OLCE/02 - OLSE/02
Overland Explorer Medium: Für 2
Erwachsene + 1 Kind geeignet.



LARGE

Art. OLBXE/03 - OLCE/03 - OLSE/03
Overland Explorer Large:
Für 2 Erwachsene + 2 Kinder geeignet.
Lösung nur bei großen Fahrzeugen
Möglich (4x4, Lieferwagen, Minivans).



*Overland Carbon Small montiert
auf Jeep Wrangler mit Standardöffnung.*

TECHNICAL 2

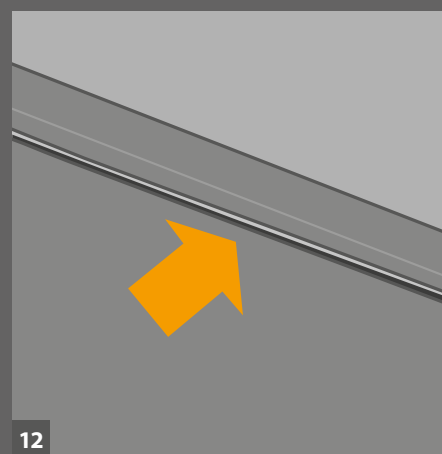
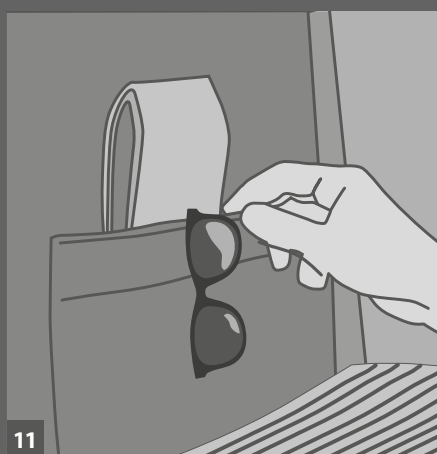
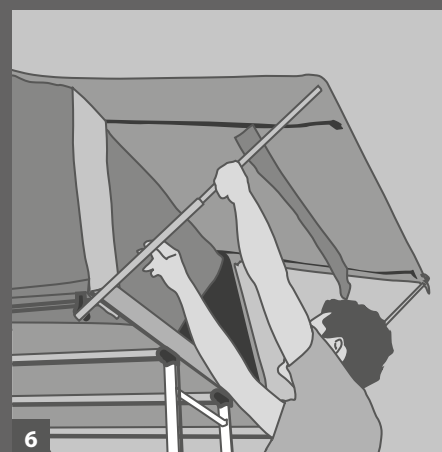
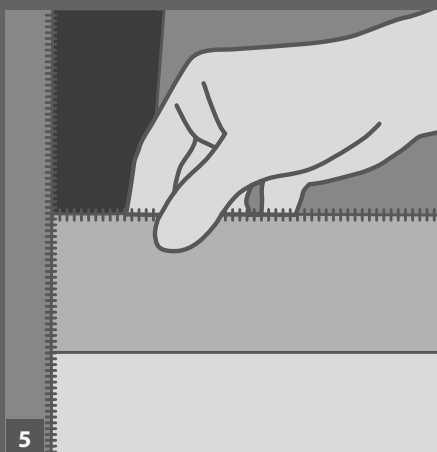

1 - Für alle Fahrzeuge geeignete, verstärkte Alu-Leiter, die leicht zu bedienen ist (ausziehbar bis 225cm Länge). Ihre Stahlschienen ermöglichen auch bei Sand eine einwandfreie Funktion.

2 - Der sichere Federriegel ermöglicht die Höhenverstellung der Leiter: Ganz einfaches Verfahren, das auch im Dunklen funktioniert.

3 - Die Scharnier-Struktur besteht aus speziellen integrierten Profilen, die dem Boden eine sehr hohe Querfestigkeit verleihen.

4 - Die Transporthaube bleibt auch während der Fahrt stabil. Dadurch werden eine längere Lebensdauer sowie eine geringere Geräusentwicklung erreicht.

5 - Als Schutz vor Luftzug, Kälte sowie Eindringen von Schmutz können die Eingänge durch Quer-Reißverschlüsse zur Bodenplatte verschlossen werden.

6 - Die Eingänge werden ausgestellt und können als Sonnensegel verwendet werden.

7 - Die Fenster sind mit Trauf, Moskitonetz und Doppelrolläden, die durch Schnüre und Reißverschlüsse von innen einstellbar sind, versehen: Wind- und regenbeständig.

8 - Durch die seitlichen Planenstreifen ist die Stabilität auch bei zwei geöffneten Eingängen gegeben.

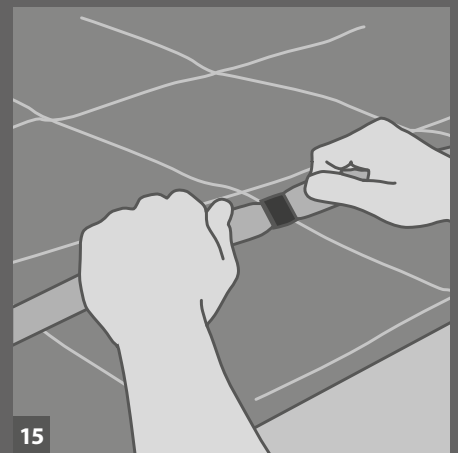
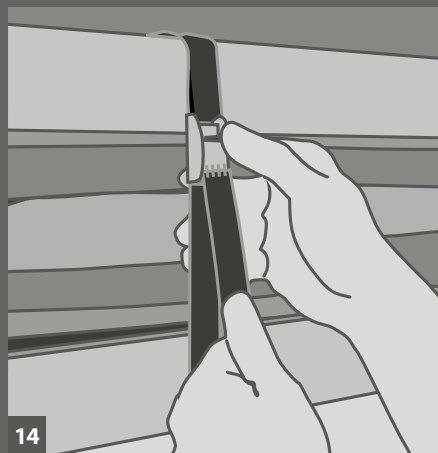
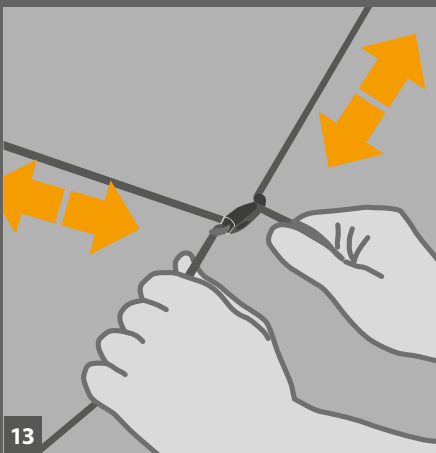
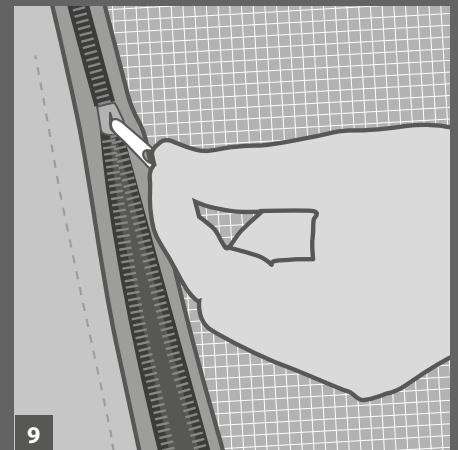
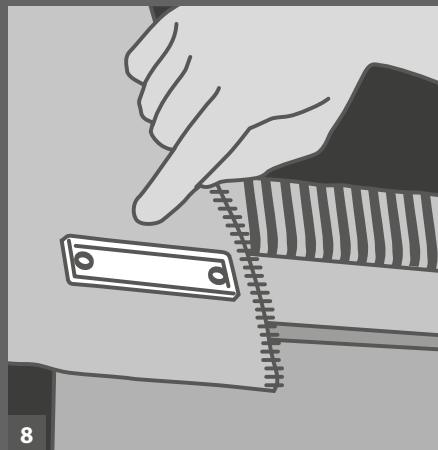
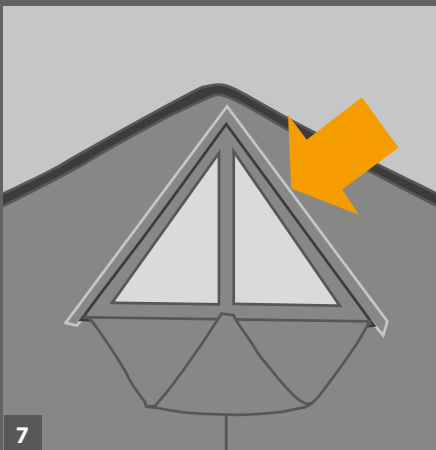
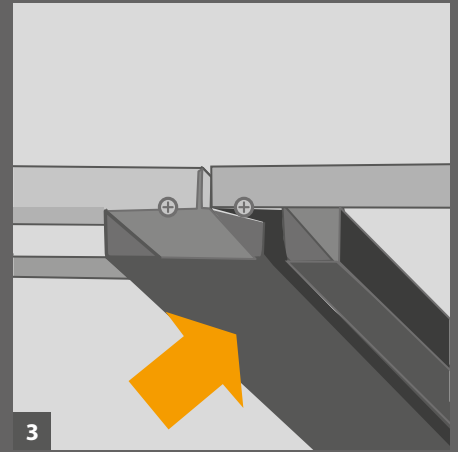
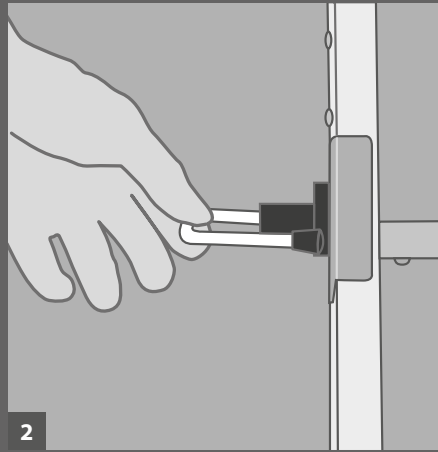

9 - Die großen Eingänge sind mit zweiseitigen Reißverschlüssen und Moskitonetzen versehen.

10 - Die Matratze ist durch einen Schutzstreifen im Faltbereich geschützt. Weiterhin ist die Grundfläche der Bodenplatten mit einer Kunststoff-Folie laminiert.

11 - Jedes Zelt ist mit zwei bequemen Taschen ausgestattet.

12 - Die Dachstangen sind mit Kondenswasser-Schutzisolierung versehen: Zusätzliche Zeltbahnen oder Innenzelte sind nicht nötig.

13 - Elastische Gummi-Spannschnüre ziehen beim Zusammenfallen den Stoff nach innen, sodass auch bei hohen Fahrzeugen ein bequemes Schließen des Dachzelts gewährleistet ist.

14 - Die mitgelieferten Gurte halten Schlafsäcke und Matratzen immer sauber am Platz.

15 - Das elastische Band sichert Matratze und Schlafsäcke beim Zuklappen.

TECHNICAL 3

THE WIND



ZELTSTOFFQUALITÄT: MEHR VORTEILE, WENIGER WIND UND GERÄUSCHE

Das wichtigste Element an einem Zelt ist eindeutig der Zeltstoff und bei OVERLAND by Autohome® kann man sicher gehen, das Beste überhaupt gewählt zu haben, was die Branche derzeit zu bieten hat. Eine qualitative Überlegenheit, die nicht allein mit der Beschaffenheit des Materials begründet ist, das eine optimale Isolierung bei heißem, kaltem und schlechtem Wetter garantiert, sondern auch mit der hohen Standfestigkeit, die die besondere Gewebestruktur dem Zelt verleiht.

DER STOFF IST NICHT GEGEN DEN WIND VERDREHT UND ERZEUGT KEINE TURBULENZEN, ER IST STABIL UND LEISE.

Eben wegen dieser besonderen Beschaffenheit kann es bei Wind Geräusche dämpfen: es flattert nicht und erzeugt keine Turbulenzen. Das Overland-Spezialgewebe wird exklusiv für Autohome® hergestellt und verfügt über Eigenschaften, die auch strenge militärische Anforderungen erfüllen. Am weitesten verbreitet sind Seriegewebe mit geringer Zuverlässigkeit, die für Massenmärkte oder Discounter typisch sind.

VORTEILE

1. Der Stoff ist von seiner Strukturierung her sehr strapazierfähig und dick, um dem Zelt höchstmögliche Standfestigkeit zu geben, auch unter Berücksichtigung der Tatsache, dass es sich ca. 2 Meter über dem Boden befindet.
2. Er ist atmungsaktiv und bedarf keiner sperrigen doppelten Zusatzplanen, die gewöhnlich nur dafür dienen, das sich im Zeltinnenraum gebildete Kondenswasser zu verstecken, ohne jedoch dessen Bildung einzuschränken (eine Tatsache, die jedoch einen unerfahrenen Käufer täuschen kann!).
3. Weder bei Wind noch bei einer morgendlichen Brise flattert er oder erzeugt Geräusche und gewährleistet so ungestörte Nächte und ein ruhiges Erwachen.
4. Mit dem Overland-Stoff bleibt jedes Zeltelement immer in Form an den Wänden und vermeidet so den lästigen „Windsegel-Effekt“.
5. Die Fenster können bequem vom Bett aus geöffnet und geschlossen werden.
6. Kein „Balloneffekt“ oder „Balleffekt“, da das Dach sehr stabil ist und fest an die Wände genäht wird. Also „fliegt es nie weg“ und flattert nie. Dies sind wirklich grundlegende Aspekte für diejenigen, die hoch über dem Boden schlafen möchten.
7. Abends, wenn das Licht eingeschaltet ist, treffen keine störenden Strahlen auf die Insassen; Darüber hinaus garantiert der dicke Stoff mit hoher Dichte eine größere Privatsphäre und hält indiskrete Blicke und Neugierige fern.

8. Der Stoff bietet ausgezeichnete Verdunkelung auch bei der ersten Morgendämmerung, sodass das morgendliche Ruhen in vollen Zügen genossen werden kann.

Aus diesen Gründen ist Overland die Zeltserie aus einem UNBESTREITBAR der OBERKLASSE ZUZUORDNENDEN STOFF

Jedes Fenster hat einen doppelten Verschluss und besitzt zur Abdunkelung ein lichtschützendes System im Außen- und Innenzelt. Alles ist leicht durch ein einfaches Seil steuerbar, dieses genau wie unsere Hausrolläden, jede Lichtanpassung in bequemer und liegender Position steuern lässt. Ebenso müssen sie nicht das Zelt verlassen, um das Fenster vollständig zu schließen.

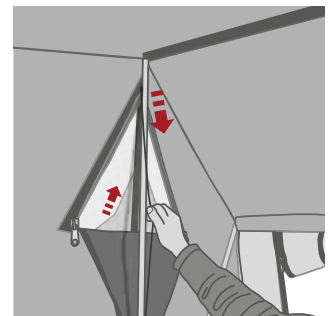
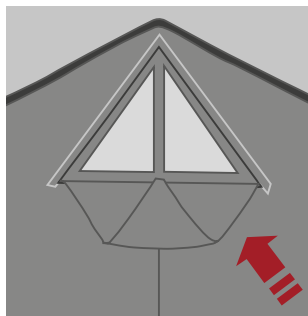



FARBE

NACH WAHL

Alle Overland Modelle sind in den Farben Carbon, Bordeaux und Safari verfügbar.
 Je nach der Anordnung der C-Profile, kann das Zelt wahlweise in der Standardversion (Aufklappen zur Seite) oder in der Explorerversion (Aufklappen nach vorne oder hinten) montiert werden. Die "large" Ausführung sollte nur bei sehr breiten Fahrzeugen in Explorermontage eingesetzt werden.

SERIENMÄßIGE MONTAGE



EXPLORER MONTAGE



DACHSTOFF:



GRAY

Die Spitzenqualitätsgewebe sind mit 420 g/qm zertifiziert. Es handelt sich hier um ein wasserundurchlässiges, verschleißfestes sowie hochatmungsaktives Gewebe mit einer Mischung aus 50 % Baumwolle und 50 % Acryl.

WANDSTOFF NACH WAHL

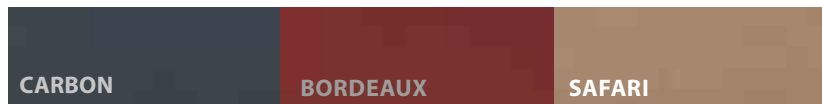

CARBON

BORDEAUX

SAFARI

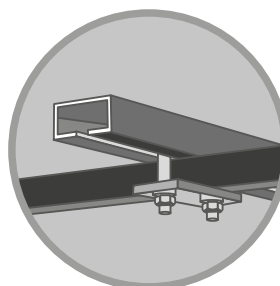

Die C-Profile und die passenden Klammern ermöglichen eine rasche Montage sowie eine individuelle Anpassung der Lage des Zeltes auf dem Autodach. Bohrungen an den Trägerstangen oder am Rahmen sind nicht nötig. TÜV zertifizierte Qualität und Sicherheit.

ACCESSORIES

OVERLAND®

VORZELT (Art. OL/04A)

Abmessungen: 200 x 200 x h 240 cm.

Bei dem Overland-System kann die Veranda auf das Dachzelt und die sich gewünschte Art des Urlaubs abgestimmt werden, d.h. sowohl für eine Reise mit einem Zelt auf dem Auto mit häufigen Ortsveränderungen als auch für „Camping“ mit einem Zelt mit Füßen auf dem Boden.

Die Veranda bleibt immer eine unabhängige Struktur, die montiert und mit ihrer Kapazität zur Verfügung steht: Man kann darin Material abstellen und ruhig zum Strand oder zum Einkaufen gehen. Die unabhängige Veranda ist ein grundlegender Aspekt für alle, die Campingurlaub machen wollen.

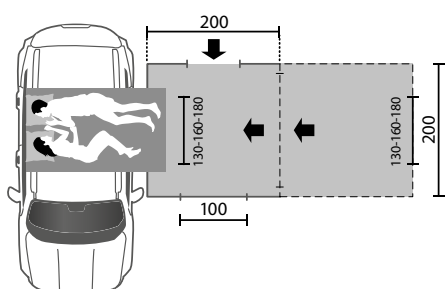
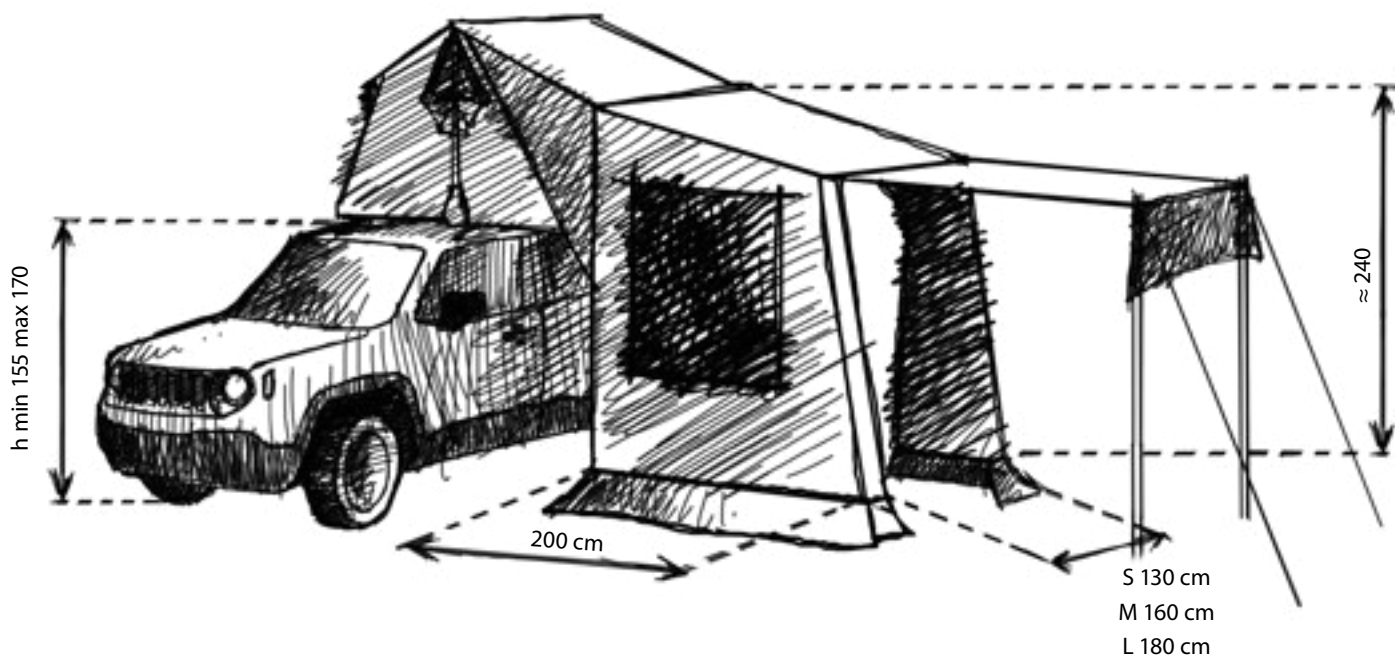

Eloxiertes Aluminiumrohr



AL

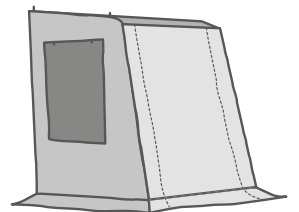
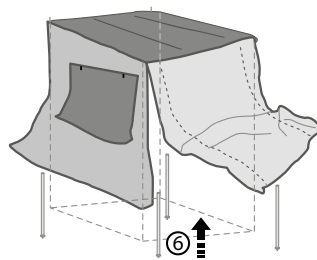
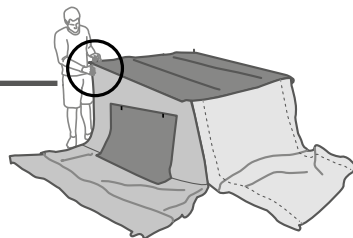
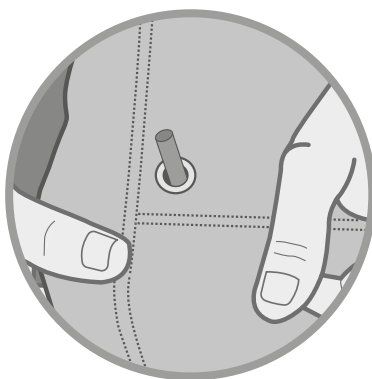

ACCESSORIES

OVERLAND®

1 - UMKLEIDEKABINE Carbon, Bordeaux und Safari (Art. OLC/07A für PKW) (Art. OLC/08A für Geländefahrzeuge). Abmessungen cm: Small 130 x 110 - Medium 160 x 110 - Large 180 x 110. Dieses Zubehör hat sich als ein weiterer formidabler Verbündeter erwiesen. In nur wenigen Tagen ihrer Benutzung wird die Kabine als ein Bestandteil empfunden, der in der Ausrüstung unverzichtbar ist. Sie besteht im Wesentlichen aus 4 Wänden, die aus dem gleichen Stoff wie das Zelt bestehen, und die durch einen Reißverschluss miteinander verbunden sind und unterschiedliche Einsatzmöglichkeiten ermöglichen. Unter dem Zeltboden ist jedoch alles immer leicht anzubringen. Sie erweist sich als ein wichtiger Raum, nicht nur zum Umkleiden, sondern auch für die Aufbewahrung eines Teils der Campingausrüstung, insbesondere bei schlechtem Wetter. Mit diesem einfachen Zubehör erhält das Zelt einen neuen Komfort, ohne dass dadurch das Dachzelt zusätzlichen Umfang bekommt: Die Kabine ist mit der Form des Zeltes in Übereinstimmung. Dies ist auch Teil des Konzepts des Overland „Systems“ von Autohome®, das darauf abzielt, Räume zu optimieren, ohne sich dabei zu sehr zu vergrößern.

2 - THERMOHAUBE (Art. OL/05A)
Sie (aus PU-beschichtetem Nylongewebe) ist leicht und einfach einzusetzen, hat ein kleines Packmaß und braucht sogar bei verschlossenem Zelt nicht entfernt zu werden. Im kalten Winter ist sie unbedingt zu empfehlen.

3 - ROLLING TOP - SHELL
Art. R/TOP - S cm 180x180
Art. R/TOP - M cm 220x225
Es besteht aus einer klappbaren Tragstruktur in einer eloxierten Alu-Box und kann einfach auf jedem Dachgepäckträger montiert werden. Es ist ein exklusives Produkt; entworfen und hergestellt von Fiamma® für Autohome®. Inklusive im Lieferumfang der Standard-Ausrüstung: Haken Stütze des ausrollbaren Sonnensegels, das an den Stangen des Dachgepäckträgers befestigt wird.

ROLLING TOP - SOFT
Art. R/TOPS - S cm 200x250
Sonnensegel mit Tragstruktur aus Aluminium mit PVC-Cover, einfach auf jedem Dachgepäckträger zu montieren. Ein immer einsatzbereites, zweckmäßiges Autohome® Produkt. Inklusive im Lieferumfang der Standard-Ausrüstung: Haken Stütze des ausrollbaren Sonnensegels, das an den Stangen des Dachgepäckträgers befestigt wird.

4 - BODENSTANDFÜSSE (Art. OL/06A)
Vier stabile Klappfüße ermöglichen eine Zeltmontage (ca 25 cm vom Boden entfernt), dadurch wird Schutz vor Wasser, Feuchtigkeit und Insekten gewährleistet.





Art. OL/07A

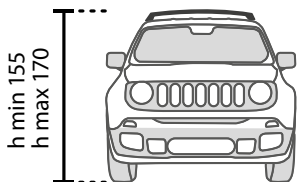

Art. OL/08A-1

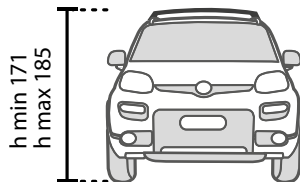

Art. OL/08A-2

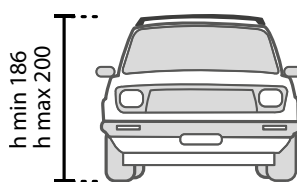

Art. OL/08A-3

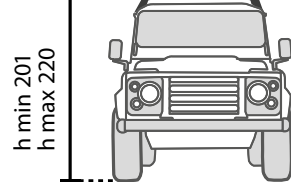





ICONS



OVERZONE®

AUF ERFOLG PROGRAMMIERT

Overzone ist das geräumigste Zelt dieser Serie.

Es basiert auf dem Overland und ist für jedes Abenteuer geeignet: Es bietet noch mehr Platz, perfekten Schutz vor Unwetter und einen trockenen Einstieg ins Zelt. Es ist sehr flexibel, kann sich verschiedenen Bedürfnissen anpassen und bietet außerdem viel Raum für Ihre Privatsphäre.

Overzone besteht aus einer Aluminiumstruktur, das Gewebe (420 g/qm) ist atmungsaktiv und wasserdicht. Dieses Modell von Autohome® hat einen integrierten Wohnbereich, eine interessante Optik und ein harmonisches Design.

Overzone ist auch für exponierte Gebiete geeignet und ist das ideale Modell für diejenigen, die ohne Stellplatzprobleme die Wunder der Natur erkunden wollen und möchten, dass jeder Tag zum Abenteuer wird.





"Zum Glück waren wir mit Zelten von Autohome®, die schon auf unseren Autodächern montiert waren, ausgestattet. Ein sehr praktische System um zu Übernachten, auch unter sehr kalten und windigen Bedingungen. Sehr robust, das ist eine Garantie für Komfort und Sicherheit. Am nächsten Morgen, wenn man erwacht, sieht man von der Höhe aus die imposante Wüste und die ersten Sonnenstrahlen; einfach unbezahlbar!"

Paolo Francesco Brunello
Rechtsanwalt | Photo Challenge 4x4



TECHNICAL 1

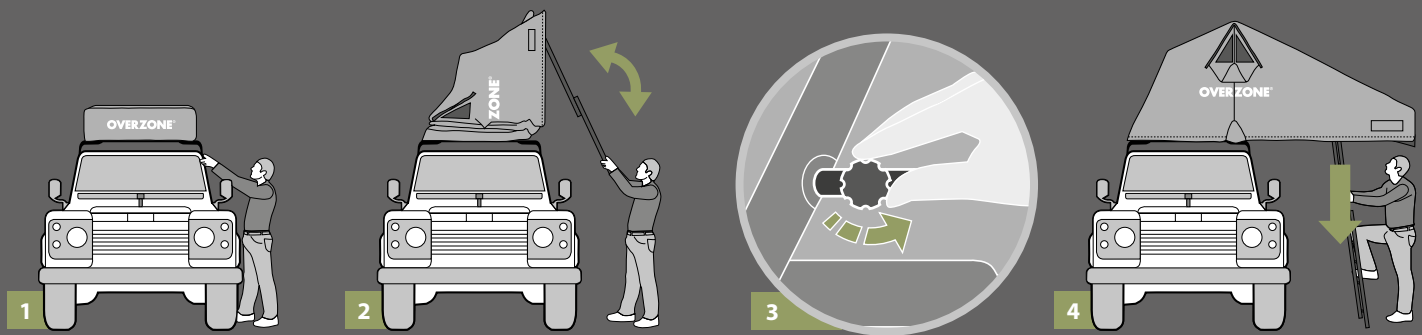

SAFARI

OLIVE

KOMFORT OHNE KOMPROMISSE TEXTILE 420g/m²

Der Zelteingang ist vollständig geschützt, sowohl auf dem Dach als auch an den Seiten, aber auch an der Vorderseite ohne falsches Vordach, um den Windsegeleffekt zu verhindern – ein Vorteil, der die Zeltstabilität erhöht.

Darüber hinaus ist klarzustellen, dass die Stoffe weder leicht noch billig strukturiert sind, sondern ein Gewicht von 420 g/m² erreichen, was ein weiterer Faktor ist, der dem Zelt mehr Stabilität und Lichtundurchlässigkeit verleiht und auch das erste Licht der Morgendämmerung abhält.

Ohne zu vergessen, dass es sich um ein hoch isolierendes, aber vor allem atmungsaktives Gewebe handelt, dessen Werte hohe Qualitätsstandards erreichen.

Seine Farben Olivgrün (Salbei) und Safari sorgen für eine schlichte und elegante Note, die mit der Umgebung verschmilzt. Ein weiterer Faktor, der Overzone bei Abenteuer- und Safari Liebhabern sehr beliebt macht. Overzone, ein weiteres hervorragendes Zelt aus der Autohome®-Familie.

FALTÖFFNUNG

1. Die praktische und einzigartige elastische Zugstange ermöglicht ein schnelles Abnehmen der Abdeckhaube. Während der Fahrt sorgt die spezielle Form des Gehäuses für bestes Haftvermögen.

2. Das schnelle Öffnen der Zeltes (Höhe geschlossen 110 cm - geöffnet 230 cm) wird auch durch die Positionierung der Leiter erleichtert, die an der Basis befestigt bleibt.

3. Es braucht nur ein paar Sekunden, um Overzone bewohnbar zu machen: eine Gewissheit für Reisen und Urlaub mit allem Komfort und unter sicheren Bedingungen.

SERIENMÄßIGE MONTAGE

Serienmäßig sind alle Modelle so konzipiert, dass man zwei Möglichkeiten hat, sie zu montieren: Standard mit den Eingängen zur Seite (serienmäßig) und Explorer (einfach selbst ummontierbar) mit den Eingängen nach vorne und hinten.

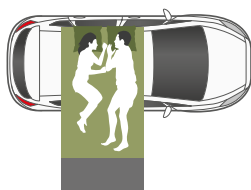

SMALL

Art. OZ/01
Overzone Standard Small:
Für 2 Erwachsene geeignet.

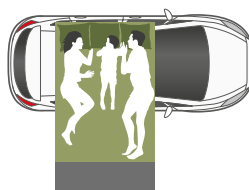

MEDIUM

Art. OZ/02
Overzone Standard Medium:
Für 2 Erwachsene + 1 Kind geeignet.

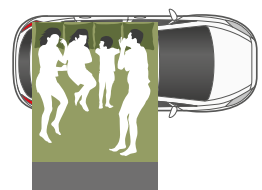

LARGE

Art. OZ/03
Overzone Standard Large: Für 2 Erwachsene + 2 Kinder geeignet.

Die großen Eingänge sind mit zweiseitigen Reißverschlüssen und Moskitonetzen versehen.

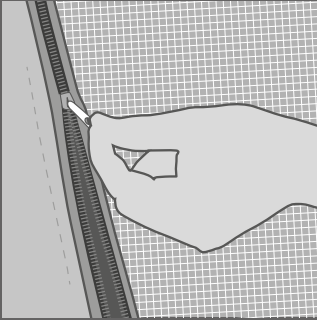

Zwei Bänder wurden in die Struktur integriert. Sie fixieren den Eingang vor dem Einstieg ins Zelt, damit kein "Segel Effekt" (Aufschlagen bzw. Flattern des Stoffes) entsteht.

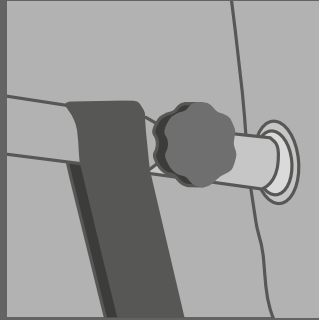

Die Haken (serienmäßig) ermöglichen es, Ordnung in der Veranda zu halten.

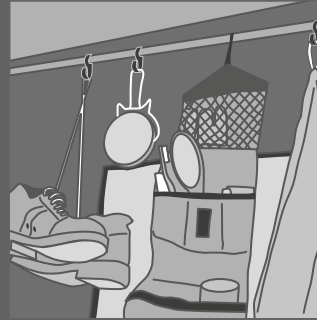

Die glatten Fenster, mit schönem Design sind leicht vom Zeltinneren aus zu Öffnen und zu Schließen. Auch bei Wind sind sie sehr stabil und unterliegen keinem "Segel-Effekt".

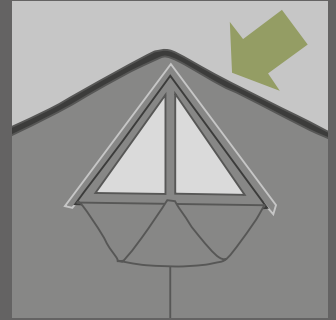

Overzone montiert mit Standardöffnung



Design Anti-Wind

EXPLORER MONTAGE



SMALL

Art. OZE/01
Overzone Explorer Small:
Für 2 Erwachsene geeignet.



MEDIUM

Art. OZE/02
Overzone Explorer Medium: Für 2
Erwachsene + 1 Kind geeignet.



LARGE

Art. OZE/03
Overzone Explorer Large: Für 2
Erwachsene + 2 Kinder geeignet.

Lösung nur bei großen
Fahrzeugen Möglich
(4x4, Lieferwagen,
Minivans)









TRAVELLING AROUND TUNISIA



ACCESSORIES

OVERZONE®

1 - BODENSTANDFÜSSE (Art. OZ/06A)

Acht stabile Klappfüße ermöglichen eine Zeltmontage (ca 25 cm vom Boden entfernt), dadurch wird Schutz vor Wasser, Feuchtigkeit und Insekten gewährleistet.

2 - UMKLEIDEKABINE Für PKW und Kombi:

Art. OZ/04A (Small cm 130x180, Medium cm 160x180)

Für den Geländewagen: art. OZ/05A

(Small cm 130x180, Medium cm 160x180)

Die Umkleidekabine besteht aus einem leichteren Stoff und ist folgendermaßen ausgestattet: 4 Wände mit Reißverschluss, 2 wiederverschließbare Fenster, wobei eines fest und durchsichtig und das andere mit Moskitonetz ist. Die Fenster sind abdunkelbar und 2 Teleskopstangen werden mitgeliefert. Ein sehr praktisches Accessoire, das nicht viel Platz einnimmt und einen hohen Nutzen bietet (als Küche, Umkleidekabine oder Relax Raum).

3 - THERMOHAUBE

(Art. OZ/03A) Die schon traditionelle Thermohaube besteht aus mit PU-beschichteten Nylongewebe und sorgt für zusätzliche Isolation vor Wind und Kälte.

1



2b





2a



2c



3



TULUM BEACH,



MEXICO: WANDER WITH ME

OVERCAMP®

Overcamp - das traditionelle Stoffzelt in der modernen Anwendung als Autodachzelt. Durch die geniale Verknüpfung unterschiedlichster Konstruktionsmerkmale ist ein zuverlässiges und extrem platzsparendes Reise-Dachzelt entwickelt worden. Die Zuverlässigkeit ist durch das wasserundurchlässige, reißfeste und luftdurchlässige Gewebe gewährleistet.

Das geringe Packmaß, die Funktionalität des Mechanismus sowie das bewährte Konzept unterstreichen dies zusätzlich. Durch das neue Klappsystem wird der Transport weiterer Dachlasten ermöglicht. Damit können Sie neben dem Zelt ein Surfbrett, Fahrräder, Kanu... mitnehmen. Sie wollen nicht surfen oder Fahrrad fahren, sondern Sie benötigen zusätzliche Schlafplätze? Kein Problem!

Montieren Sie einfach 2 Overcamp Zelte. Dann stehen Ihnen dank dem Double Up System 4 Schlafplätze (2+2 unabhängige Plätze) und bis 8 Schlafplätze auf den größeren Fahrzeugen zur Verfügung.

Overcamp erfüllt jeden Platzwunsch.

RAUMSPAREND





"Wir sind eine Gruppe von Lehrern, allesamt Afrikaliebhaber, die Ihr Know-How zur Verfügung stellen, um den Teilnehmern die wunderbaren Wüstenlandschaften näher zu bringen. Es gibt wenige Orte, an denen wir nicht waren und dank Autohome®, werden diese auch immer weniger..."

Ex-Rallye Rennfahrer und Experte der afrikanischen Wüsten.

Jean Pierre Steinhagen
Desert Live | Reiseorganisation

TECHNICAL 1

KLEIN WÄHREND DER FAHRT, GROSS IM STAND

- 1 - Stoff: 50% Acryl und 50% Baumwolle. Wasserundurchlässig und formbeständig. Luftdurchlässig und kein Hitzestau im Inneren. Reiß- und schimmelfest.
- 2 - Bodenplatten aus imprägniertem Sperrholz. Wasserbeständig und-abstoßend, stabil und verrottungssicher.
- 3 - Hochverdichtete Schaumstoffmatratze, 2 oder 4 Kissen. Isolierende Unterlage.
- 4 - Verstellbare korrosionsbeständige Teleskopleiter.
- 5 - Fenster mit feinmaschigem Moskitonetz und innerer Abdunklung durch Reißverschluss.
- 6 - Innere Fensteröffnungen.
- 7 - Dachtrauf zur Vermeidung von Nässe.
- 8 - Zwei Innentaschen.
- 9 - Zwei Lüftungsöffnungen mit Klettverschluss.
- 10 - An beiden Seiten einrollbare Moskitonetze mit Verschluss durch einfache Reißverschlüsse.
- 11 - Eingänge mit 2 seitlichen Reißverschlüssen und einem Reißverschluss an der Grundfläche über die komplette Breite zur Verhinderung von Zugluft. Serienmäßig zwei Teleskopstangen um die geöffneten Eingänge auszustellen und als Sonnensegel zu verwenden.
- 12 - Hochwertige Reißverschlüsse mit langer Lebensdauer für hohe Beanspruchungen.



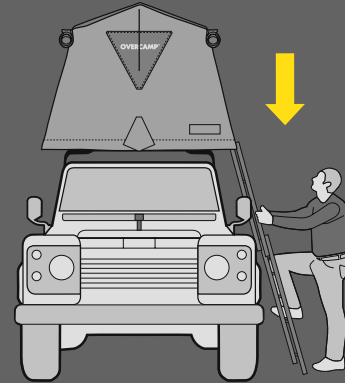
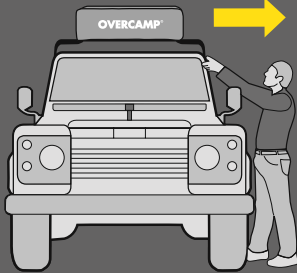

Geschlossen ist es nur ein kleiner Koffer. Die Haube ist mit einer Schnur befestigt und kann sofort abgenommen werden. Aus Vinyl gefertigt, schützt sie das Zelt gegen Regen.

Das Aufklappen erfolgt im Handumdrehen. Beim Aufklappen wird das Zelt angehoben und dann die Teleskopleiter auseinandergezogen. Schlafbereit!

Ein bequemes und komfortables Bett in sicherem Abstand vom Boden.

DOUBLE UP SYSTEM

Das exklusive, in den 1990er Jahren entwickelte "Double Up"-System, das zwei Zelte miteinander verbindet und so die Wohnqualität verbessert. Es wurde ausgiebig getestet und ist wegen seiner Zweckmäßigkeit sehr geschätzt: Es ermöglicht zwei getrennte, aber miteinander verbundene Schlafzimmer, beide mit unabhängiger Leiter. Eine ideale Lösung für Familien mit Kindern oder für befreundete Paare, die gemeinsam reisen: jeder hat seinen eigenen, komfortableren Schlafbereich mit mehr Privatsphäre.



Die komfortablen Öffnungen sind serienmässig mit Verdunkelungsnetze ausgestattet, um sich vor neugierigen Blicken zu schützen und gleichzeitig den grossen Luftzirkulation aufrechtzuerhalten.



Standardmässig werden die Eingänge bei Bedarf in bequeme Vorhänge umgewandelt, um einen schattigen Bereich und Schutz vor dem Regen zu haben.



TECHNICAL 2



BLUE

GRAY

CARBON

GRAY

TEXTILE 420g/m²

Hochwertige Stoffe, atmungsaktiv, widerstandsfähig und windstabil.

Farbkombination des Stoffes auf Anfrage: blaues Dach und graue Wände oder Carbondach und graue Wände.



Design Anti-Wind





SMALL

Overcamp Small:
Art. OC/01

Für 2 Erwachsene geeignet. Montage
mittig: Zelt nimmt gesamtes Autodach ein.
Zelt geöffnet: cm 130x200x100 h
Zelt geschlossen: cm 65x200x35 h



MEDIUM

Overcamp Medium:
Art. OC/02

Für 2 Erwachsene + 2 Kinder geeignet.
Montage mittig: Zelt nimmt gesamtes
Autodach ein.
Zelt geöffnet: cm 180x200x115 h
Zelt geschlossen: cm 90x200x35 h



DOUBLE UP

Double Up

Montage seitlich: Zelt nimmt nur das halbe
Autodach ein.
Mögliche Kombinationen: Small + Small,
Medium + Small oder Medium + Medium
auf größeren Fahrzeugen.

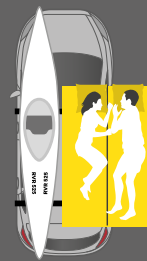
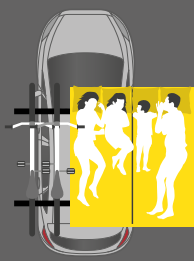
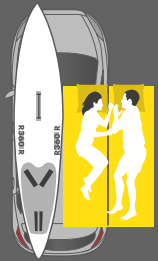

SURF, BIKE, KAYAK

Vorspringende Stellung: das Zelt besetzt nur die Hälfte des Fahrzeugdaches.

Die beiden sich unter der Grundfläche befindenden "C"-Führungen und die mitgelieferten vier Klemmen, ermöglichen die gewünschte Zelt-Position auf dem Fahrzeug. Das exklusive Klappsystem zum Aufklappen der beiden Boden-Hälften ermöglicht eine überstehende Stellung des Zeltes. Auf dem Fahrzeugdach sind Fahrräder, Surfbretter oder andere Sportgeräte stets griffbereit.



ACCESSORIES

OVERCAMP®

VORZELT (Art. OC/03A)

Maße: 200 x 200 x h 240 cm.

Einfacher und schneller Aufbau. Als Konstruktion mit Öffnungen auf allen Seiten, verschließbar mit Reißverschlüssen, bietet es vielfältige Einsatzmöglichkeiten.

In Verbindung mit dem Zelt, verwandelt sich Overcamp in ein normales Campingzelt, unterteilt in Tages- und Nachtraum.

Stoffbahn für den Übergang von Overcamp zum Vorzelt. Ideal für einen längeren Urlaub.

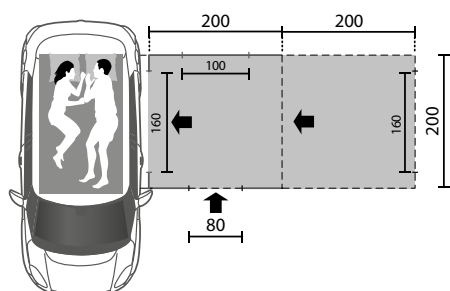
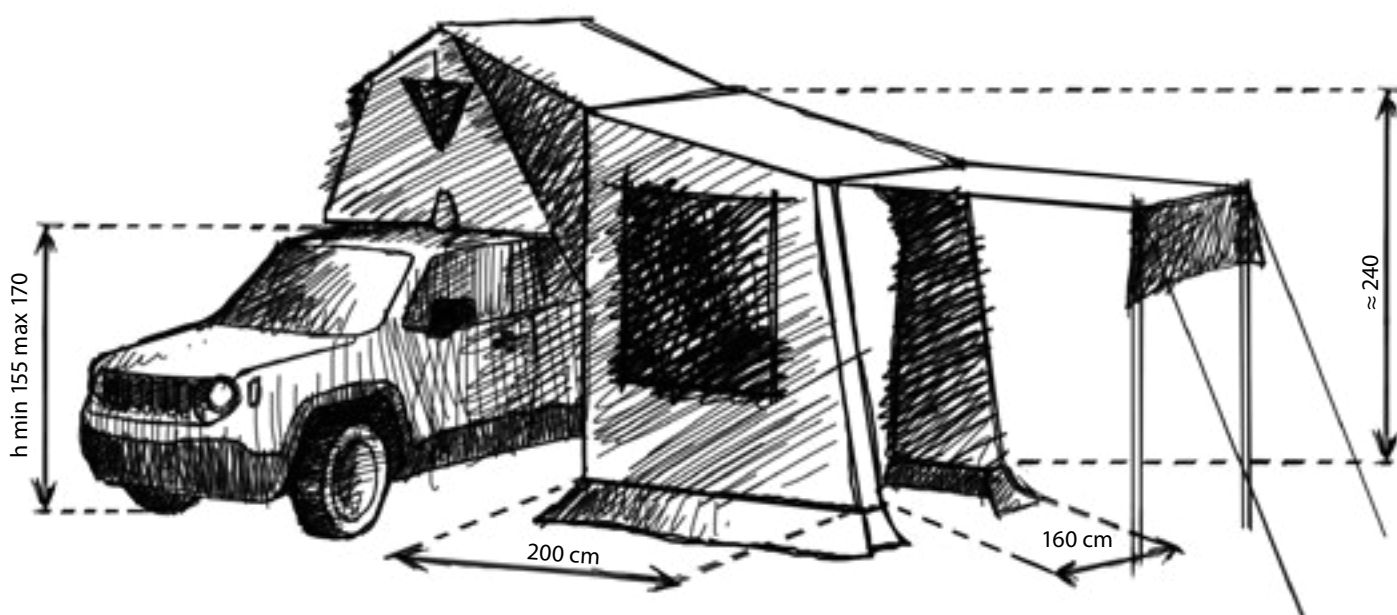

Eloxierter Aluminiumrohr



ACCESSORIES

OVERCAMP®

1 - BODENSTANDFÜSSE (Art. OC/06A)

Vier stabile Bodenstandfüße, auf die das Overcamp in ca. 25 cm Höhe gestellt werden kann. Sicherer Schutz vor Feuchtigkeit, Wasser und Insekten. Klappbar, verstellbar und gering im Packmaß, sind sie sehr handlich und können während der Fahrt montiert bleiben.

2 - SONNENSEGEL (Art. OC/05A)

Ein großes und praktisches Sonnensegel für Overcamp als Schutz gegen Sonne und Regen. Dachabmessungen: 200 x 170 cm. Länge: ca. 4 m. Verfügbare Farben: Carbon und Blau. Bei der Bestellung angeben.

3 - THERMOHAUBE (Art. OC/08A)

Die Thermohaube (aus PU-beschichtetem Nylongewebe) dient dem Schutz vor Feuchtigkeit und bietet zusätzlich Wind- und Kälteschutz. Es ist einfach anzubringen und kann bei geschlossenem Zelt aufgebaut bleiben. Dieser Zubehörartikel ist vor allem bei Reisen in nördliche Länder empfehlenswert.

4 - ROLLING TOP - SHELL

Art. R/TOP - S cm 180x180

Art. R/TOP - M cm 220x225

Es besteht aus einer klappbaren Tragstruktur in einer eloxierten Alu-Box und kann einfach auf jedem Dachgepäckträger montiert werden. Es ist ein exklusives Produkt; entworfen und hergestellt von Fiamma® für Autohome®. Inklusive im Lieferumfang der Standard-Ausrüstung: Haken Stütze des ausrollbaren Sonnensegels, das an den Stangen des Dachgepäckträgers befestigt wird.

ROLLING TOP - SOFT

Art. R/TOPS - S cm 200x250

Sonnensegel mit Tragstruktur aus Aluminium mit PVC-Cover, einfach auf jedem Dachgepäckträger zu montieren. Ein immer einsatzbereites, zweckmäßiges Autohome® Produkt. Inklusive im Lieferumfang der Standard-Ausrüstung: Haken Stütze des ausrollbaren Sonnensegels, das an den Stangen des Dachgepäckträgers befestigt wird.





3

NINO CIRANI AZIZA 1 ON THE RIVER





On the top left:
**Aziza 1 goes on a rudimental
 boat in a bend of the river**

On the side
**the boat is brought
 by arms in the river**

On the bottom
**with the long poles
 they cross the river**

On the top right
Arrival on the other side



Il traghetto viene installato quando la profondità di un fiume non permette il guado, in questo caso il natante adibito a traghetto è uno zatterone molto stabile che trasporta anche camion, quindi non esiste alcun problema, tranne quello che normalmente il servizio viene sospeso col buio.

Quando però a causa di eventi particolari come forti piogge, inondazioni, crollo di un ponte ecc. un fiume, solitamente superabile, non permette più il transito, può capitare che vengano usate per il traghetto imbarcazioni non adatte a questo uso. È il caso illustrato nella serie di foto di queste pagine, che mostrano un difficile traghetto da me effettuato in India con l'Aziza 1. A seguito di inondazioni il fiume si era ingrossato notevolmente. Il traghetto, che trasportava solo macchine (quindi un migliaio di chili al massimo) era formato da una semplice barca in legno molto instabile. Mi lasciai convincere a salirvi con l'Aziza 1 che pesava 2.000 kg e soprattutto era molto alta rispetto alle normali vetture. Tutta la traversata fu un esercizio di equilibrio giocato dagli uomini addetti, anzi autoaddetti, perché probabilmente il traghetto era una pensata della gente del posto per guadagnarsi qualche soldo extra, per evitare che l'Aziza venisse scodellata sul fondo melmoso e molto profondo del fiume.

Prima di salire o di scendere dalle rampe dei traghetti accertarsi che l'angolo formato dal ponte della barca e dallo scivolo non tocchi il centro della macchina, altrimenti si rimane in bilico facendo una figura meschina.

Sui piccoli traghetti è bene salire e scendere con la marcia più corta, senza accelerate e frenate brusche per evitare scosse all'imbarcazione e agli uomini che la governano.





Le spiagge offrono spesso la possibilità di fare bellissime corse di decine di chilometri. Il momento più adatto è quello della marea calante, quando si può procedere sulla zona appena lasciata dalle acque, dove la sabbia non è troppo soffice. Sui litorali chiusi da fitte foreste o da ripide pareti rocciose e dove le escursioni tra bassa e alta marea sono forti, è necessario essere certi di avere una sicura via d'uscita prima che la marea cominci a salire: una spiaggia come quella mostrata nelle foto a sinistra viene completamente coperta in poco più di un'ora e nelle ore successive l'acqua continua a salire, anche di parecchi metri.

La gente a piedi rappresenta un altro dei pericoli che vanno evitati con una guida più che attenta. Lontano dalle grandi città e dalle vie di comunicazione importanti, l'uomo non è abituato al traffico e ha movimenti assolutamente imprevedibili al sopraggiungere di un'automobile. Bisogna cercare di non spaventare chi si sta superando, tenendosi il più lontano possibile.

In certi Paesi sottosviluppati la polizia stessa consiglia di non fermarsi in caso di investimenti, ma di proseguire e di costituirsi al più vicino commissariato. È un comportamento estremamente disumano, magari l'investito sta dissanguandosi, dettato però dal fatto che molti automobilisti, fermatisi dopo un investimento, sono stati trucidati dalla folla imbestialita. In Egitto, pochi anni fa, una famiglia intera, bambini compresi, è stata uccisa solo perché trovata a soccorrere un investito. E non era stato investito da loro.

On the top
Aziza 2
on the magnificent
beaches
of Mozambico

On the left
Aziza 3
on a Nicaragua beach.

On the right
Aziza 3
on a road in
Bolivia



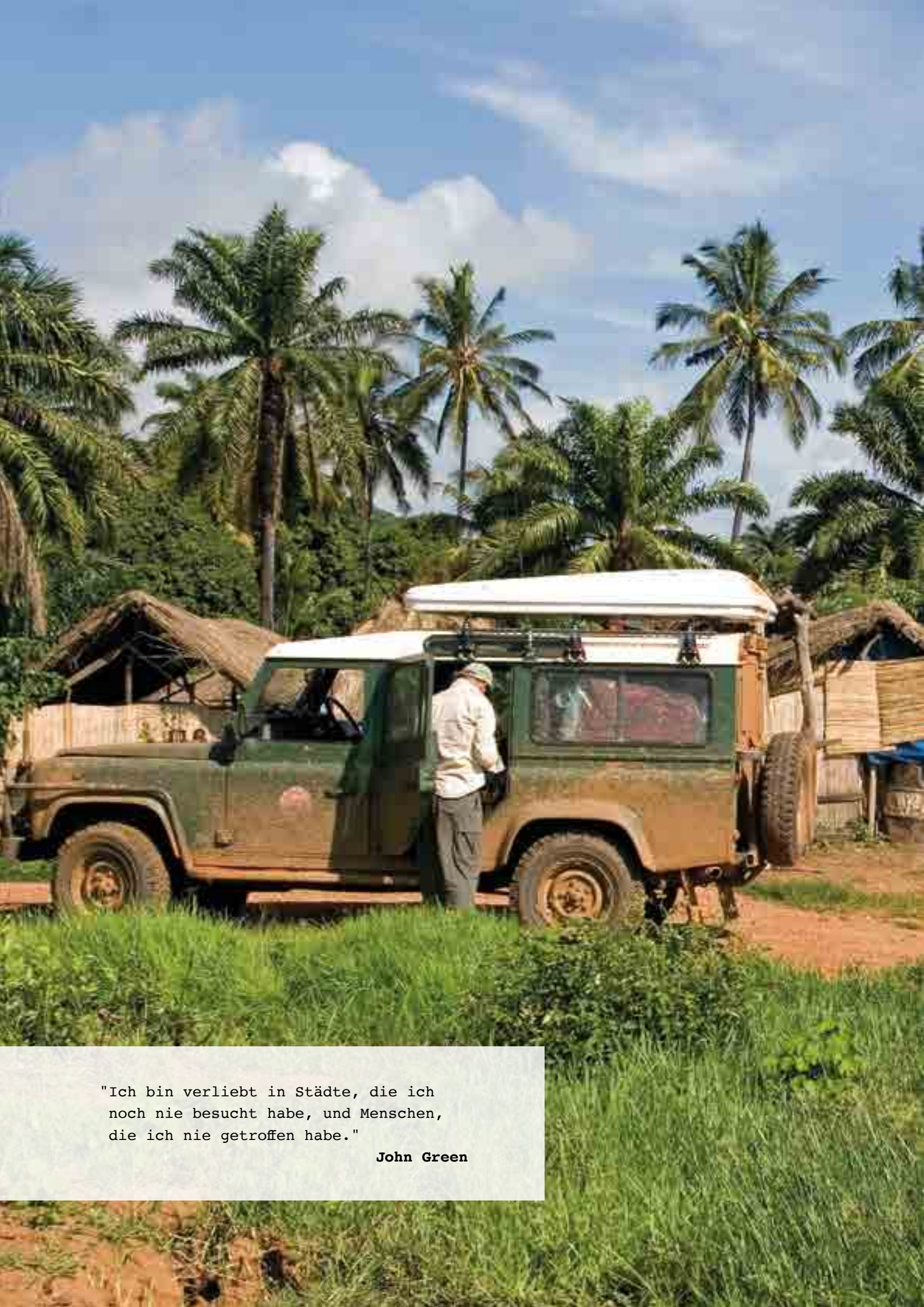

"Ich bin verliebt in Städte, die ich
noch nie besucht habe, und Menschen,
die ich nie getroffen habe."

John Green





THE NEW GENERATION

IS GREEN



HERGESTELLT, UM RECYCELBAR ZU SEIN

Unsere schon immer ikonischen Produkte Air-Camping, Overland, Overzone und Overcamp sind jetzt noch zirkulärer. Entworfen, um recycelbar zu sein. Hergestellt aus recycelbaren Materialien, so langlebig wie eh und je, aber noch schöner. Gemacht, um dem Verschleiß der Zeit zu widerstehen.

UNTER DEN HAUPTVORTEILEN VON HOLZ ERINNERN WIR AN:



NATÜRLICH



ROBUST

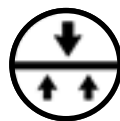

NICHT VERFORMBAR



BESTÄNDIG

vollständige **Natürlichkeit** und **Nachhaltigkeit**: Autohome® verwendet Sperrholz, das mit einer langen Faser auch **elastischer** und **widerstandsfähiger** ist und den Belastungen und dem Gewicht der Insassen sehr gut standhält. Autohome® verwendet ausschließlich "zertifiziertes" Holz aus der "ökologisch nachhaltigen" Lieferkette.

Holz **markiert nicht, verformt sich nicht, reißt nicht und bröckelt nicht**. Ein Material, das daher nicht mit Polyurethanschaumböden, alveolären, synthetischen oder entlasteten Strukturen vergleichbar ist, geschweige denn mit Polystyrol verkleideten Strukturen (letztere eine sehr fragwürdige Wahl, die einige im Markt versuchen positiv zu erklären. Wir raten Ihnen, sehr vorsichtig zu sein!).



GESCHICHTE UND DESIGN

Nachfolgend finden Sie die vorrangigen Details, um sicherzustellen, dass Markisen unsere Nachhaltigkeitsstandards erfüllen und die Umweltbelastung in Produktionsprozessen reduzieren.

HOLZPLATTEN

Wir verwenden das edelste Material, das die Natur bietet

Für die Seele unserer Zelte bevorzugen wir Holz. Dieses edle und auserlesene, völlig natürliches Material garantiert eine ausgezeichnete Elastizität, aber auch strukturelle Festigkeit und große Beständigkeit gegen Verformungen. Die Verwendung von Holz ist für uns kein absolutes Novum: auch der legendäre Nino Cirani ist seit den ersten Reisen ein Förderer seiner Verwendung. Seit 1958 produzieren wir Zelte mit 'grünen' Böden und bestätigen jetzt mehr denn je unsere Vorliebe für Holz in seinen neuen Versionen.

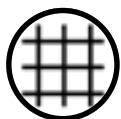

DAUERHAFT

Für unsere Zeltplatten verwenden wir spezielles Holz mit einer **Dicke von 10 mm** und bestehend aus **7 Schichten**, die auf natürliche Weise mit der **Methode der Kreuzüberlappung zusammengeklebt werden**, d.h. entsprechend der Maserung, um die **Zuverlässigkeit im Laufe der Zeit zu verbessern**.



WÄRMEISOLIEREND

Holz verbessert den **Komfort** und das **Wohlbefinden im Zelt**, da es einen niedrigen Wärmedurchgangswert aufweist. Wir erinnern daran: "**HOHE Isolation = NIEDRIGER Wärmedurchgangswert**", d.h., es speichert Wärme oder frische Luft im Inneren des Zeltes, so dass es nicht kondensiert und keine Feuchtigkeit erzeugt, im Gegensatz zu anderen kalten Oberflächen oder laminiertem Metall, die die Umgebung feucht und ungesund machen.



KEINE KONDENSATION

Autohome®-Holzplatten **halten die Innentemperatur des Zeltes ausgeglichener**, lassen weder Wärme noch Kälte herein, wodurch das Zelt **für jedes geografische Gebiet geeignet ist**: von der Reise zum Nordpol bis zu der in äquatoriale oder Wüstengebiete, wo unter anderem die Temperaturschwankung besonders stark empfunden wird. Alles auf natürliche und gesunde Weise, **ohne Feuchtigkeit und Kondensation** zu erzeugen, die sich normalerweise auf kalten Metalllaminate bilden.

HIGH PROFILE PERFECT



AUTOHOME®

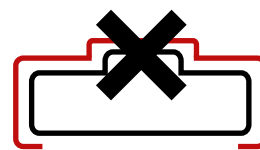

NOT ORIGINAL

Für die auf der Fahrt geschlossenen Dachzelte sind Abdeckplanen ein wesentliches Kriterium.

Die originalen Autohome®-Abdeckplanen sind einwandfrei in ihrer Ausführung. Sie weisen keine Anomalien und Unregelmäßigkeiten in der Form auf, wie es stattdessen bei Zelten aus dem Niedrigpreissegment vorkommt. Noch deutlicher werden die Mängel, wenn diese Abdeckplanen die nicht in das Begrenzungsprofil integrierte Leiter verdecken.

Eine strapazierbare Abdeckplane ist unerlässlich, um die Struktur des Zeltes und die Bauteile, aus denen es besteht, einschließlich der Leiter, die ebenfalls nicht über den Umriss herausstehen darf, zu schützen.



COVER

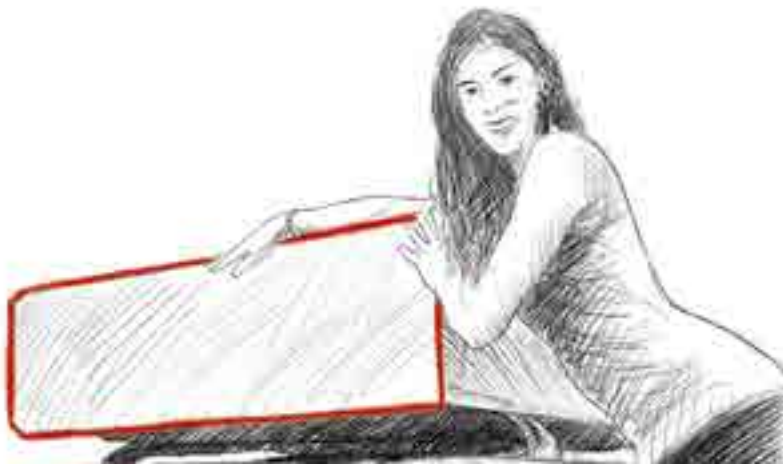

Die überlegene Qualität der Autohome®-Produktion ist deutlich wahrnehmbar und sticht auch bei einem Zubehör wie der Abdeckplane hervor. Geben wir kurz einen Blick auf die Unterscheidungsmerkmale...

1. Zuallererst ist es wichtig, dass die Abdeckplane als Bezug leicht zu handhaben und zu entfernen ist.

2. Zweitens sind alle Autohome®-Abdeckplanen perfekt dem Zelt angepasst, wodurch die sprichwörtliche regelmäßige Quaderform entsteht: eine seit 1958 unveränderte Besonderheit, die zu einer regelrechten "symbolträchtigen Form" geworden ist, anhand der das Originalprodukt auf einen Blick identifizierbar ist.

Die Annehmlichkeiten der Autohome®-Abdeckplanen sind sofort spürbar und werden von Fahrt zu Fahrt deutlicher. Das weiß sehr wohl der legendäre Nino Cirani, dessen Schriften wahre „Bibeln“ über Aktiv- und Erlebnisreisen sind.

Aus diesen Gründen unterscheiden sich Autohome®-Zelte selbst in geschlossenem Zustand. Sie sind der Originalform getreu und umfassen auch die Leiter.

Genau das Gegenteil von dem, was bei Produkten asiatischen Ursprungs passiert, die, wie festzustellen ist, offensichtliche ästhetische Mängel aufweisen, wenn auch die Leiter darin enthalten sein soll. Die eigens für das Zelt konzipierte Leiter bleibt fest eingehakt und es ist nicht erforderlich, sie im Kofferraum zu verstauen.

Die präzise Verarbeitung bei den Autohome®-Abdeckplanen zeigt sich sogar darin, wie sie an der Zeltstruktur befestigt werden: Ein elastisches Zugband wirkt über den gesamten Umfang des Zeltes. Auf diese Weise fallen unzuverlässige Reißverschlüsse weg, die der Abnutzung im Laufe der Zeit schlecht standhalten und sich bei Sand, Laub und anderen Materialien, mit denen die Abdeckplane in Berührung kommen könnte, verklemmen würden.

In ihrer Rationalität und Wesentlichkeit ist die Abdeckplane ein weiteres Symbol der Autohome®-Philosophie: maximale Funktionalität mit Stil.

IMPORTANT

INFO

ANTI-WIND





NO PLATFORMS



**NO DOUBLE ROOF
NO SAIL EFFECT**



NO BALL EFFECT

FUNKTIONALITÄT OHNE IN EINEN IRRTUM ZU VERFALLEN

Wind ist natürliche Energie, ebenso faszinierend wie hochgefährlich... doch für Diejenigen, die das Reisen in freier Natur lieben, ist es wichtig spezifische „Anti-Wind“-Vorkehrungen zu treffen.

Vor allem, wenn man ein Dachzelt benutzt.

Ein Zelt in einer Höhe von 2 Metern über dem Boden muss daher so studiert sein, dass es Windeinwirkungen auch von erheblicher Intensität standhält.

Betrachten wir also zwei grundlegende Aspekte, auf die wir achten sollten...

Zuallererst ist es notwendig, dass das Dach mit den Wänden fest verbunden ist, also ein Zelt, das aus einem „einigen Körper“ besteht, ohne Zwischendecken und auskragende Elemente, die dem Wind besonders ausgesetzt sind, was die Stabilität des Zeltes beeinträchtigen kann.

Auch die Stoffwahl spielt eine aktive und grundlegende Rolle bei der „Anti Wind“-Qualität der Autohome®-Zelte: ein strukturstabiles Produkt von **420 Gramm pro Quadratmeter** nach militärischen Vorgaben.

NEIN zu ausgeprägten Regenrinnen und überstehenden Schutzdächern.

Diese Elemente belasten die Öffnungen von Türen und Fenstern. Sie wirken wie Schutzelemente, in Wirklichkeit aber sind es Komponenten, die Turbulenzen, Lärm und damit ... schlaflose Nächte verursachen!

NEIN zu falschen Doppelplanen auf dem Dach.

Denn dadurch wird ein „Segeleffekt“ erzeugt, der die Stoffe anhebt und aufbläht, was oft zum Bersten oder zu Rissen an den Niete und Befestigungspunkten führt.

Ebenso gefährlich ist der immer durch den Wind erzeugte „Ballon“-Effekt, der die **Stoffe aufbläht**, Turbulenzen erzeugt und den Aufenthalt im Zelt instabil macht.

Der „Balloneffekt“ ist bei Zelten mit leichten, unstrukturierten Stoffen noch ausgeprägter.

AUTOHOME®

IMPORTANT

INFO

HIGH **TEX**

AUTOHOME® FABRIC





ATMUNGSAKTIVITÄT

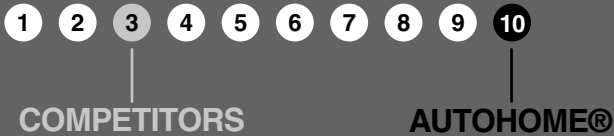

DIE FUNKTION DER GEWEBE

Geht man von einer Bewertungsskala für Atmungsaktivität von 1 bis 10 aus, gibt es viele Stoffe im Markt, die nicht einmal die Stufe 3 erreichen. In der Werbung heißt es jedoch, dass es sich um Zelte mit „atmungsaktiver“ Leistung handelt

Mit eben dieser Bewertungsskala würden die Autohome®-Zelte locker die Note 10 mit Lob erreichen!

Technisch genau definiert wurde die Atmungsaktivität der von Autohome® für die Zelte Air Camping, Overland, Overzone und Overcamp verwendeten Stoffe gemäß der Norm UNI EN ISO 9237/97 mit 53 mm/s zertifiziert.

Ein grundlegender Qualitätsfaktor, um der Bildung von Kondenswasser im Zelt effektiv entgegenzuwirken. Eine echte Stärke von Autohome®, das sich im Markt zu unterscheiden weiß.



UNDURCHLÄSSIGKEIT

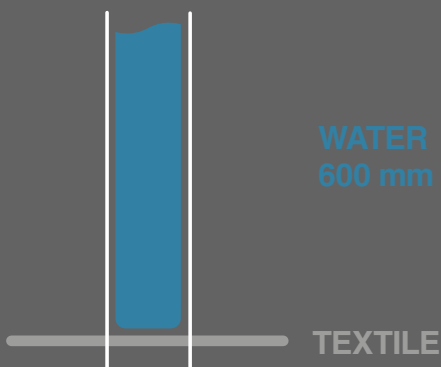

Die von Autohome® verwendeten Stoffe sind tatsächlich „wasserdicht“, so dass sie keine zusätzlichen Vorkehrungen zum Schutz des Daches benötigen.

Ein weiteres zu berücksichtigendes Element ist die Geschwindigkeit bei der Abgabe von Wasserdampf an den Außenbereich, da sie für die Reduzierung der Innenfeuchtigkeit ausschlaggebend ist.

Autohome® garantiert die Wasserundurchlässigkeit seines Gewebes auch bei Belastung durch eine 60 cm hohe Wassersäule, eine nach der Norm UNI EN 811:1981 zertifizierte Beständigkeit.

AUTOHOME® MONTAGE SYSTEM



Das exklusive Autohome®-Befestigungssystem ermöglicht die Montage der Dachzelte auf allen Fahrzeugen: PKW's, Geländefahrzeugen, Kombis, Campingbussen, Pick Up's, u.s.w. ...
Ein universelles, schnelles und sicheres System, das auf üblichen Grundträgern (nicht im Lieferumfang) die Zeltbefestigung in der gewünschten Position einfach und problemlos ermöglicht.

NEW 2021

Das in die Basis integrierte „C“-Profil der Stangen hat eine optimierte Form, um das Anziehen der Schrauben zu erleichtern.
Auf Wunsch Diebstahlsicherung.

INDEPENDENT

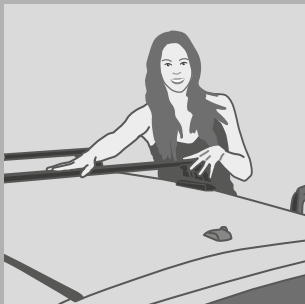

1° Vorteil:

Die Zelte sind komplett unabhängig vom Grundträger, was eine vereinfachte Anbringung auf dem Autodach ermöglicht.

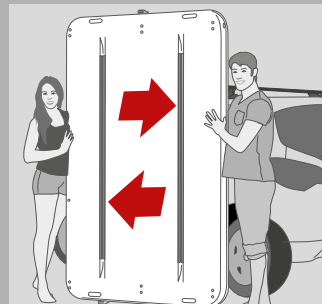

2° Vorteil:

Die Bodenschalen bzw. die Bodenplatten aller Autohome®-Modelle sind zur Verstärkung mit „C“-Profilschienen versehen und ermöglichen die Anbringung des Zeltens an die Dachträger mit den entsprechenden Klammern.

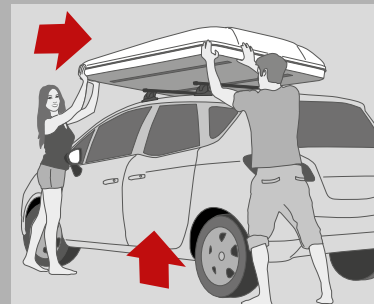

3° Vorteil:

Es bedarf lediglich 2 Personen (seitlich des Autos positioniert), um das Zelt anzuheben und es auf den Dachträgern anzubringen ohne Gefahr die Karosserie zu beschädigen.

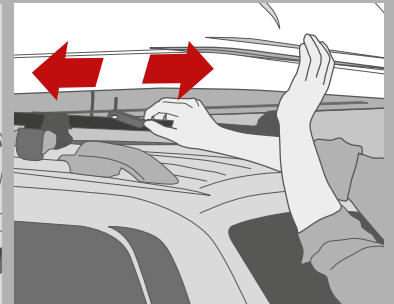

4° Vorteil:

Die serienmäßigen Klammern laufen in den „C“-Schienen und ermöglichen dadurch die Befestigung des Zeltens an der gewünschten Position. Die Position ist je nach Autotyp, Dachträger oder ästhetischem Geschmack veränderbar.



Zur Anbringung auf den Dachträgern müssen die Bodenschalen bzw. Bodenplatten der Zelte nicht durchbohrt werden.



Es bedarf keiner Löcher in den Dachträgern zur Befestigung des Zeltens. Ein heutzutage durch die Sicherheitsvorschriften unzulässiger Vorgang. Es dürfen keine Veränderung an den Dachträgern vorgenommen werden.



4 serienmäßige in der Ausstattung enthaltene Klammern ermöglichen eine einfache und bequeme Montierung nach Anleitung.

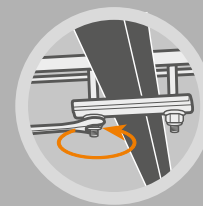

Universal System Autohome® ist ein Norm zertifiziertes Befestigungssystem TÜV - ID: 0000024461 Vorsicht vor Fälschungen



Grundträger auf einem PKW ohne Regenrinne.



Grundträger auf einem Fahrzeug mit Regenrinne.



Grundträger auf einem Fahrzeug mit Dach-Reling.



Auf Anfrage auch Gepäckträger Grand Raid: aus Aluminium, Stahl, Standard oder individuell gestaltet.



DIE ORIGINAL HAFTSCHALEN PRODUKTE SIND VOM TÜV SÜD GEPRÜFT

Ein klarer Anzeiger für Qualität

Als Grundkonzept von Autohome® steht das Engagement für Forschung und Innovation, und zwar mit einer solchen Beständigkeit und Intensität, dass sich das Unternehmen um die maßgeblichsten Qualitätszertifizierungen verdient gemacht hat. Das hervorragende Maß an Sicherheit und Zuverlässigkeit der weltweit bekanntesten und meistverkauften Dachzelte wird durch die internationale TÜV SÜD-Zertifizierung bestätigt. Eine prestigevolle Anerkennung, ein genaues Signal dafür, wie die Merkmale und Funktionen der charakteristischen Autohome®-Dachzelte sorgfältig getestet wurden.

TÜV SÜD-Zertifizierung: einzigartig, streng, unparteiisch.

Die TÜV SÜD-Zertifizierung ist allgemein als die wahre „Qualitätslizenz“ des Produkts anerkannt. Sie ist nicht zu verwechseln mit der ISO-Zertifizierung, die sich auf Unternehmensparameter bezieht! TÜV SÜD steht für die strengste Zertifizierung, die speziell die Qualität des Zeltes einschließlich der Sicherheit des Dachzeltes während der Fahrt garantiert. Um ein Höchstmaß an Sicherheit zu gewährleisten, unterzieht die Zertifizierungsstelle TÜV SÜD beispielsweise durch Simulation extremer Einsatzbedingungen die Zelte Prüfungen und Kontrollen unter hohen Belastungen. Aber das ist noch nicht alles: Für die absolute Sicherheit der Prüfergebnisse werden die Autohome®-Dachzelte auch zusätzlichen Tests unterzogen, die von anderen Zertifizierungsstellen durchgeführt werden.

Achtung: Zertifizierungen sind nicht alle gleich!

Im Markt werden Dachzelte angeboten, die als „zertifiziert“ deklariert werden, die aber keine wirkliche Produktzertifizierung haben. Man muss sich vor Teilzertifizierungen hüten (die nur einige Details betreffen), oder vor Zertifizierungen, die sich auf ISO 9001-Indikatoren beziehen, die in Wirklichkeit nur die Unternehmensorganisation betreffen und in keiner Weise die Qualität und Sicherheit des „Produkts Zelt“ garantieren. Die AUTOHOME®-Zertifizierung hingegen ist global und betrifft das gesamte Produkt. Die TÜV SÜD-Zertifizierung ist daher für alle wichtig: für professionelle Einkäufer, die die Produkte auswählen können, mit denen sie mit gutem Gewissen im Markt agieren können; für die Endverbraucher, die sofort erkennen, welche Produkte ein Höchstmaß an Zuverlässigkeit garantieren können.

AUTOHOME® RANGE PERFORMANCE

Aus vielen Jahren Erprobung haben wir ein Leistungsprofil der Autohome®-Dachzelte entwickelt.

	MAGGIOLINA				COLUMBUS			TEXTILE RANGE				
	Carbon Fiber	Airlander	Extreme	Grand Tour	Airtop	Variant	Carbon Fiber	X-Long	A-C	Overland	Overzone	Overcamp
SCHNELL ZU ÖFFNEN	●●	●●	●●	●●	●●●	●●●●	●●●●	●●●●	●	●	●	●
RAUMVOLUMEN	●●	●●	●●	●●	●●	●●●	●●●	●●●●	●●●	●●●	●●●●	●●
SCHALENKAPAZITÄT	●●	●●	●●	●●●	●●●	●●	●●	●●	—	—	—	—
TRANSPORT (FAHRRAD, SURFBRETT, U.S.W.)	—	—	●●	●●	—	●	—	—	●●	●●	●●	●●●
MAXIMALE LAST AUF DEN SCHALEN	—	—	25 kg	15 kg	—	15 kg	—	—	—	—	—	—
AERODYNAMIK FÜR GERINGEN SPRITMEHRVERBRAUCH	●●●	●●●	●●	●●●	●●●	●●●	●●●	●●●	●	●	●	●
WINDSTABILITÄT	●●●●	●●●●	●●●●	●●●●	●●	●●	●●	●●	●	●	●	●
ISOLATION GEGEN HITZE	●●●	●●●	●●●	●●●	●●●	●●●	●●●	●●●	●●	●●	●●	●●
ISOLATION GEGEN KÄLTE	●●●	●●●	●●●	●●●	●●●	●●●	●●●	●●●	●	●	●	●
OFF-ROADEIGNUNG - PISTENFESTIGKEIT	●●●	●●●	●●●	●●●	●●●	●●●	●●●	●●●	●●●	●●●	●●●	●●●
GEWEBEEIGENSCHAFTEN	●●● DRALON	●●● DRALON	●●● DRALON	●●● DRALON	●●● DRALON	●●● AIRTEX	●●● AIRTEX	●●● AIRTEX	●●● K 200	●●● K 200	●●● K 200	●●● K 200
ATMUNGSAKTIVITÄT DES STOFFS	●●●	●●●	●●●	●●●	●●●	●●	●●	●●	●●●	●●●	●●●	●●●
TECHNISCHE INNOVATIONEN	●●●●	●●	●●●	●●●	●●●	●●●	●●●●	●●●●	●●	●●	●●	●●

Beurteilungslegende: ● = GUT ●● = SEHR GUT ●●● = AUSGEZEICHNET ●●●● = SUPER

1 - MATRATZENUNTERLAGE DRYWEAVE® (Art. ACS-3D)

ACS-3D ist ein elastisches, dreidimensionales Gewirk mit über 95% Luftanteil, hergestellt aus PP (Polypropylenfilament). Diese Matten sind als Rückenbelüftung in Hightech Rucksäcken seit Jahren bewährt! Die Druckfestigkeit beträgt 1t/qm. Die Feuchtigkeit kann nun nach allen Seiten abströmen, es bildet sich fast kein Kondensat mehr. Folgende drei Formate sind erhältlich: Small (cm 120x210), Medium (cm 140x210) und Large (cm 160x210).

2 - KIT COMFORT PLUS (Art. O/S)

ORTHOPÄDISCHE FEDERN + MATRATZE MIT STRUKTUR

Zwei grundlegende und aufeinander abgestimmte Lösungen, um sich auf Reisen besser auszuruhen und zu erholen: Ein hochwertiger Gitterrost mit Federn (3 cm) und die entsprechende Matratze "aus Schaumstoff" (5 cm), die für mehr Komfort am Zeltboden platziert wird, einfach in der Zeltschale zu verstauen ist, eine orthopädische Stützfunktion für den gesamten Körper gewährleistet und Qualität und Vielseitigkeit in sich vereint: an jede Dachzelt Ausführung anpassbar.

3 - MULTILIFT (Art. K/15A)

Befestigungssatz: Ein Rollensystem ermöglicht die Zeltbefestigung an der Garagendecke.

4 - UNIVERSELL DIEBSTAHLSICHERUNG (Art. K/16A)

Das Dachzelt ist ein wertvoller Nutzgegenstand, der geschützt werden muss!

Autohome® dachte auch darüber nach, wie man Diebstahl verhindern kann.

Um das Dachzelt vor böswilligen Absichten zu schützen, haben wir ein einzigartiges System entwickelt, das das Entfernen des Dachzeltes von den Dachträgern des Autos verhindert.

DER DIEBSTAHLSICHERUNGS-BAUSATZ BASIERT AUF DREI PRINZIPIEN:

A - Zweckmäßigkeit des Systems

B - Strapazierfähigkeit der Bauteile

C - Effizienz des Sicherheitsschlüssels

Das Kit bestehend aus 4 Diebstahlsicherungskappen und einem Spezialschlüssel.

5 - SONNENSEGEL COMPASS (Art. TC/01)

Compass 220 cm (Länge des Markisensacks)

Dieses Sonnensegel ist leicht und multifunktional. Es bietet zuverlässigen Schutz vor Sonne und eignet sich sehr gut für Geländewagen und Minivans. Das Öffnen des Sonnensegels erfolgt kreisförmig um 270° und es lässt sich besonders schnell und einfach auf- und abbauen.

6 - ROLLING TOP - SHELL

Art. R/TOP - S cm 180x180

Art. R/TOP - M cm 220x225

Es besteht aus einer klappbaren Tragstruktur in einer eloxierten Alu-Box und kann einfach auf jedem Dachgepäckträger montiert werden. Es ist ein exklusives Produkt; entworfen und hergestellt von Fiamma® für Autohome®. Inklusive im Lieferumfang der Standard-Ausrüstung: Haken Stütze des ausrollbaren Sonnensegels, das an den Stangen des Dachgepäckträgers befestigt wird.

ROLLING TOP - SOFT

Art. R/TOPS - S cm 200x250

Sonnensegel mit Tragstruktur aus Aluminium mit PVC-Cover, einfach auf jedem Dachgepäckträger zu montieren. Ein immer einsatzbereites, zweckmäßiges Autohome® Produkt. Inklusive im Lieferumfang der Standard-Ausrüstung: Haken Stütze des ausrollbaren Sonnensegels, das an den Stangen des Dachgepäckträgers befestigt wird.

7 - DIEBSTAHLSICHERUNG MIT SCHLÜSSEL

Auf Wunsch ist die neue Autohome®-Technologie mit Schloss mit Schlüssel für Hartschalen-Dachzelte konzipiert und geeignet, die sich durch Gasfedern öffnen lassen: für die Linien Columbus- und Airtop. Bei Maggiolina-Modellen mit Handkurbelöffnung ist diese nicht erforderlich.



1
MATRATZENUNTERLAGE



4
UNIVERSELL
DIEBSTAHLSICHERUNG



7

DIEBSTAHLSICHERUNG
MIT SCHLÜSSEL

NEW



KIT COMFORT PLUS



MULTILIFT



ROLLING TOP - SHELL



COMPASS

ROLLING TOP SMALL

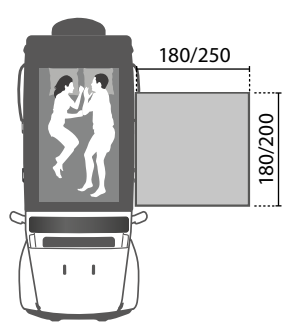

ROLLING TOP MEDIUM

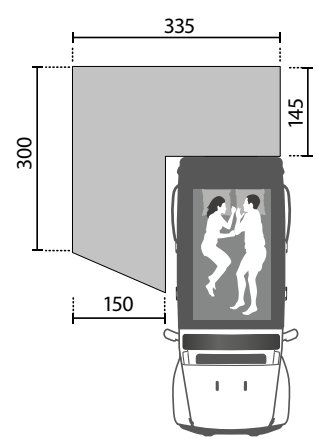
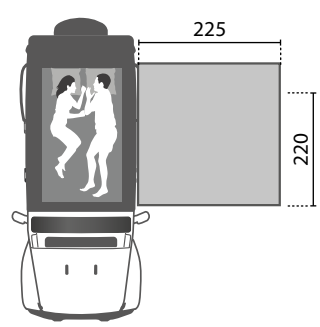



7MILAMIGLIAALONTANO.COM

7MML_5.0 H2oPLANET PROJECT

Ein 7-Jahres-Projekt zur kartographischen Erfassung der Küsten dieser Erde

Ein neuer und gewagter Traum, ein Porträt des Gesundheitszustands der Meere und Ozeane und derer, die an den Küsten leben, auf der schmalen Linie, die das Land vom Wasser trennt. Fotografen, Videomacher, Schriftsteller und Meeresbiologen zeigen die schönen und hässlichen Aspekte dessen, was sie im Zuge dieses monumentalen Dokumentationswerks antreffen werden. Wie immer dient die Reise dazu, Spenden für gemeinnützige Partnerverbände zu sammeln.

Kulturverband 7milamigialontano

Giuliano Radici - Fotograf und Project Manager







MODELLE IM VERGLEICH: SERIENMÄSSIG WIRD FOLGENDES GELIEFERT



Wichtiger Hinweis: Mit Autohome® erhält man Spitzenqualität serienmäßig!

Die Autodachzelte, die auf Rallys und Expeditionen seit vielen Jahren von den Profis eingesetzt werden, entsprechen vollständig den serienmäßigen Modellen!

Vorbereitungen an der oberen Dachzeltenschale zur Montage zusätzlicher Dachträger auf der Dachzeltenschale (Small und Medium), 4 Klammern zur Befestigung am Dachgepäckträger, 2 Eingänge mit Moskitonetz an der Seite und 1 Eingang mit Moskitonetz an der Stirnseite, praktisches Ablagenetz, Schaumstoffmatratze und 2 bis 4 Kissen mit Bezügen, 1 Deckenlampe, eine höhenverstellbare Aluminium-Leiter, Große Öffnung an der Rückseite mit abgestufter Jalousie und Fenster, Elastischen Bandes zum Schließen des hinteren Eingangs, kondensabweisender und schalldämpfender Innenhimmel, Tragetasche für die Leiter, elastische Schnüre, um das Zusammenfallen des Stoffes zu erleichtern, Kapuzenartiger Air Cap für noch bessere Lüftung und gegen Kondenswasser.

VOLUME

(*) Näherungswert, der je nach Modell und Grösse variiert und bei geschlossenem Zelt das Fassungsvermögen der oberen Schale angibt, in der Decken, Schlafsäcke und Bettdecken, Beauty-Cases, Taschen und Reiseaccessoires verstaut werden können.

Da die Herstellung der Glasfaserschalen manuell erfolgt, können unterschiedliche Zeltgewichte auftreten.

(Da es sich bei Dachzelten um handwerklich gefertigte Produkte handelt, sind Abweichungen bei Gewichten und Abmessungen im Rahmen üblicher Toleranz (+/- 10% möglich).

Die Schalenprodukte sind garantiert und von Tuv-zertifizierter Qualität, somit ist auch der Herstellerbetrieb ISO 9001 zertifiziert.



ISO 9001:2015
kiwa

ARTEN DER ÖFFNUNG



Kurbelöffnung



Automatische Öffnung



Buchöffnung

SPITZENMODELL*

Serienmäßig wird folgendes geliefert:

Die Schalen sind aus Kohlenstofffaser, um maximale Haltbarkeit und Leichtigkeit zu garantieren. Das verwendete Dralon Gewebe mit der Farbe Dark Grey ist wasserundurchlässig und atmungsaktiv. Ausstattung mit 2 Eingänge, die man stufenlos öffnen kann, 2 Fenster, Moskitonetze an allen Öffnungen. 4 Befestigungsklammern für die Befestigung am Gepäckträger, 1 Kurbel, kondensatabweisendes und schalldichtes Unterdach, praktisches Ablagenetz, 2 abnehmbare Hängetaschen, 1 Matratze und 2-3 Kissen, 2 Lüftungskapen, 1 Deckenlampe, 1 Teleskopleiter aus Aluminium, Tragetasche für die Leiter, elastische Schnüre, um das Zusammenfallen des Stoffes zu erleichtern.

SMALL



VOLUMEN
ca. 196 l*

Mod. 130 x 210
Geschlossen h: cm 30
Geöffnet h: cm 92
Masse: ca. 56 kg

Art. MCF/01

Maggiolina Carbon Fiber Small

MEDIUM



VOLUMEN
ca. 220 l*

Mod. 145 x 210
Geschlossen h: cm 30
Geöffnet h: cm 92
Masse: ca. 62 kg

Art. MCF/02

Maggiolina Carbon Fiber Medium



Maggiolina Carbon Fiber: Carbon Fiber Schalen,
Carbon Stoff

STANDARD*

Serienmäßig wird folgendes geliefert:

4 Klammern zur Befestigung am Dachgepäckträger, 1 Kurbel, 2 Eingänge, 2 Fenster mit Moskitonetz, kondensatabweisender Innenhimmel, Schaumstoffmatratze und 2 bis 4 Kissen mit Bezügen, 12V Innenleuchte, 1 höhenverstellbare Aluminium-Leiter.

X-Long - Auf vielfachen Wunsch können wir das Small und Medium auch in längerer Version liefern (L=230 cm). Diese zusätzlichen 20 cm bieten nicht nur großen Personen einen mehrfachen Platzkomfort! Die Version X-Long ist für mittlere und große Fahrzeuge geeignet (4x4, Minivans, Lieferwagen, SUV und Kombis).
Masse: Small ca. 72 kg - Volumen: ca. 210 l*
Masse: Medium ca. 79 kg - Volumen: ca. 235 l*

SMALL



VOLUMEN
ca. 196 l*

Mod. 130 x 210
Geschlossen h: cm 30
Geöffnet h: cm 92
Masse: ca. 66 kg

Art. MB/09

Maggiolina Airlander Blue Small

MEDIUM



VOLUMEN
ca. 220 l*

Mod. 145 x 210
Geschlossen h: cm 30
Geöffnet h: cm 92
Masse: ca. 72 kg

Art. MB/10

Maggiolina Airlander Blue Medium

LARGE



VOLUMEN
ca. 260 l*

Mod. 160 x 215
Geschlossen h: cm 30
Geöffnet h: cm 92
Masse: ca. 84 kg

Art. MB/11

Maggiolina Airlander Blue Large



Maggiolina Airlander: weiße Schalen, Blue Stoff

*Standard: es ist das Modell mit grundlegenden Serienzubehör

SPITZENMODELL* BEST SELLER***

Serienmäßig wird folgendes geliefert:

4 Klammern zur Befestigung am Dachgepäckträger, eine Kurbel, 2 Eingänge, die man stufenlos öffnen kann, und 2 Fenstern, Moskitonetze an allen Öffnungen, kondensabweisender und schalldämpfender Innenhimmel, praktisches Ablagenetz, 2 Abnehmbare Hängetaschen, eine Matratze und 2-3-4 Kissen, 2 Ventilationsöffnungen, eine Deckenlampe zur Innenbeleuchtung, eine höhenverstellbare Aluminium-Leiter, Tragetasche für die Leiter, elastische Schnüre, um das Zusammenfallen des Stoffes zu erleichtern.

X-Long - Auf vielfachen Wunsch können wir das Small und Medium: auch in längerer Version liefern(L=230 cm). Diese zusätzlichen 20 cm bieten nicht nur großen Personen einen mehrfachen Platzkomfort! Die Version X-Long ist für mittlere und große Fahrzeuge geeignet (4x4, Minivans, Lieferwagen, SUV und Kombis).
Masse: Small ca. 72 kg - Volumen: ca. 210 l*
Masse: Medium ca. 79 kg - Volumen: ca. 235 l*

SMALL



VOLUMEN
ca. 196 l*

Mod. 130 x 210
Geschlossen h: cm 30
Geöffnet h: cm 92
Masse: ca. 66 kg

Art. MPG/09
Art. MPS/09
Art. MPC/09
Art. MPBS/09

Maggiolina Airlander Plus Gray Small
Maggiolina Airlander Plus Safari Small
Maggiolina Airlander Plus Carbon Small
Maggiolina Airlander Plus Black Storm Small

MEDIUM



VOLUMEN
ca. 220 l*

Mod. 145 x 210
Geschlossen h: cm 30
Geöffnet h: cm 92
Masse: ca. 72 kg

Art. MPG/10
Art. MPS/10
Art. MPC/10
Art. MPBS/10

Maggiolina Airlander Plus Gray Medium
Maggiolina Airlander Plus Safari Medium
Maggiolina Airlander Plus Carbon Medium
Maggiolina Airlander Plus Black Storm Medium

LARGE



VOLUMEN
ca. 260 l*

Mod. 160 x 215
Geschlossen h: cm 30
Geöffnet h: cm 92
Masse: ca. 84 kg

Art. MPG/11
Art. MPS/11
Art. MPC/11
Art. MPBS/11

Maggiolina Airlander Plus Gray Large
Maggiolina Airlander Plus Safari Large
Maggiolina Airlander Plus Carbon Large
Maggiolina Airlander Plus Black Storm Large

Maggiolina Airlander Plus: Weiße Schalen, Gray Stoff



Maggiolina Airlander Plus: Weiße Schalen, Safari Stoff



Maggiolina Airlander Plus: Weiße Schalen, Carbon Stoff



Maggiolina Airlander Plus: Schwarze Schalen, Carbon Stoff



*Spitzenmodell in den Ausstattungen.

***Bestseller: gehört zu den meistverkauften Modellen.

SPITZENMODELL* BEST SELLER***

MAGGIOLINA AIRLANDER PLUS 360° X-LARGE

Serienmäßig wird folgendes geliefert:

4 Klammern zur Befestigung am Dachgepäckträger, eine Kurbel, 2 Eingänge, die man stufenlos öffnen kann, und 6 Fenstern, Moskitonetze an allen Öffnungen, kondensabweisender und schalldämpfender Innenhimmel, praktisches Ablagenetz, 2 Abnehmbare Hängetaschen, eine Matratze und 4 Kissen, 2 Ventilationsöffnungen, eine Deckenlampe zur Innenbeleuchtung, eine höhenverstellbare Aluminium-Leiter, Tragetasche für die Leiter, elastische Schnüre, um das Zusammenfallen des Stoffes zu erleichtern.

Lösung nur bei großen Fahrzeugen Möglich (4x4, Lieferwagen, Minivans)

**Maggiolina Airlander Plus 360° X-Large:
Weiße Schalen, Carbon Stoff**

**Maggiolina Airlander Plus 360° X-Large
Black Storm: Schwarze Schalen, Carbon Stoff**

**360°
X-LARGE**



**VOLUMEN
ca. 300 l***

Mod. 180 x 230
Geschlossen h: cm 30
Geöffnet h: cm 92
Masse: ca. 99 kg

**Art. MP360/12
Art. MP360BS/12**

Maggiolina Airlander Plus Carbon 360° X-Large
Maggiolina Airlander Plus Black Storm 360° X-Large



*Spitzenmodell in den Ausstattungen.

***Bestseller: gehört zu den meistverkauften Modellen.

SPITZENMODELL* EXCLUSIVE**

Serienmäßig wird folgendes geliefert:

4 Klammern zur Befestigung am Dachgepäckträger, eine Kurbel, 2 Eingänge, die man stufenlos öffnen kann, und 2 Fenstern, Moskitonetze an allen Öffnungen, kondensabweisender und schalldämpfender Innenhimmel, praktisches Ablagenetz, 2 Abnehmbare Hängetaschen, eine Matratze und 2-3 Kissen, 2 Ventilationsöffnungen, eine Deckenlampe zur Innenbeleuchtung, eine höhenverstellbare Aluminium-Leiter, Tragetasche für die Leiter, elastische Schnüre, um das Zusammenfallen des Stoffes zu erleichtern.

X-Long - Auf vielfachen Wunsch können wir das Small und Medium: auch in längerer Version liefern (L=230 cm). Diese zusätzlichen 20 cm bieten nicht nur großen Personen einen mehrfachen Platzkomfort! Die Version X-Long ist für mittlere und große Fahrzeuge geeignet (4x4, Minivans, Lieferwagen, SUV und Kombis).
Masse: Small ca. 72 kg - Volumen: ca. 210 l*
Masse: Medium ca. 79 kg - Volumen: ca. 235 l*

**Maggiolina Black Edition: Schwarze Schalen,
Schwarze Stoff**

SMALL



**VOLUMEN
ca. 196 l***

Mod. 130 x 210
Geschlossen h: cm 30
Geöffnet h: cm 92
Masse: ca. 66 kg

Art. MPBE/01

Maggiolina Black Edition Small

MEDIUM



**VOLUMEN
ca. 220 l***

Mod. 145 x 210
Geschlossen h: cm 30
Geöffnet h: cm 92
Masse: ca. 72 kg

Art. MPBE/02

Maggiolina Black Edition Medium



*Spitzenmodell in den Ausstattungen.

***Exklusiv: Limitierte Serie auf Anfrage.

SPITZENMODELL*

Serienmäßig wird folgendes geliefert:

2 einstellbare Traversen an der oberen Schale, 4 Klammern zur Befestigung am Dachgepäckträger, eine Kurbel, 2 Eingänge, die man stufenlos öffnen kann, 2 Fenstern, Moskitonetze an allen Öffnungen, kondensabweisender und schalldämpfender Innenhimmel, praktisches Ablagenetz, 2 Abnehmbare Hängetaschen, eine Matratze und 2-3 Kissen, 2 Ventilationsöffnungen, eine Deckenlampe zur Innenbeleuchtung, eine höhenverstellbare Aluminium-Leiter, Tragetasche für die Leiter, elastische Schnüre, um das Zusammenfallen des Stoffes zu erleichtern.

SMALL



VOLUMEN
ca. 203 l*

Mod. 130 x 210
Geschlossen h: cm 33
Geöffnet h: cm 90
Masse: ca. 70 kg

Art. MC/05
Art. MG/05
Art. MBS/05
Art. M/05F

Maggiolina Extreme Carbon Small
Maggiolina Extreme Gray Small
Maggiolina Extreme Black Storm Small
Maggiolina Extreme Forest Small

MEDIUM



VOLUMEN
ca. 228 l*

Mod. 145 x 210
Geschlossen h: cm 33
Geöffnet h: cm 90
Masse: ca. 75 kg

Art. MC/06
Art. MG/06
Art. MBS/06
Art. M/06F

Maggiolina Extreme Carbon Medium
Maggiolina Extreme Gray Medium
Maggiolina Extreme Black Storm Medium
Maggiolina Extreme Forest Medium

Maggiolina Extreme: Weiße Schalen, Gray Stoff



Maggiolina Extreme: Weiße Schalen, Carbon Stoff



Maggiolina Extreme: Schwarze Schalen, Carbon Stoff



Maggiolina Extreme: Forest Schalen, Forest Stoff



*Spitzenmodell in den Ausstattungen.

SPITZENMODELL* BEST SELLER***

Serienmäßig wird folgendes geliefert:

Befestigungen zur Aufnahme zusätzlicher Gepäckbügel auf der Oberschale (Small und Medium), 4 Klammern zur Befestigung am Dachgepäckträger, eine Kurbel, 2 Eingänge, die man stufenlos öffnen kann, 2 Fenstern, Moskitonetze an allen Öffnungen, kondensabweisender und schalldämpfender Innenhimmel, praktisches Ablagenetz, 2 Abnehmbare Hängetaschen, eine Matratze und 2 bis 4 Kissen, 2 Ventilationsöffnungen, eine Deckenlampe zur Innenbeleuchtung, eine höhenverstellbare Aluminium-Leiter, Tragetasche für die Leiter, elastische Schnüre, um das Zusammenfallen des Stoffes zu erleichtern.

X-Long - Auf vielfachen Wunsch können wir das Small und Medium: auch in längerer Version liefern (L=230 cm). Diese zusätzlichen 20 cm bieten nicht nur großen Personen einen mehrfachen Platzkomfort! Die Version X-Long ist für mittlere und große Fahrzeuge geeignet (4x4, Minivans, Lieferwagen, SUV und Kombis).
Masse: Small ca. 73 kg - Volumen: ca. 358 l*
Masse: Medium ca. 79 kg - Volumen: ca. 393 l*
Masse: Large ca. 92 kg - Volumen: ca. 477 l*

SMALL



VOLUMEN
ca. 344 l*
Mod. 130 x 210
Geschlossen h: cm 36
Geöffnet h: cm 96
Masse: ca. 67 kg

Art. MC/12 Maggiolina Grand Tour Carbon Small
Art. MG/12 Maggiolina Grand Tour Gray Small
Art. MBS/12 Maggiolina Grand Tour Black Storm Small

MEDIUM



VOLUMEN
ca. 378 l*
Mod. 145 x 210
Geschlossen h: cm 36
Geöffnet h: cm 96
Masse: ca. 72 kg

Art. MC/13 Maggiolina Grand Tour Carbon Medium
Art. MG/13 Maggiolina Grand Tour Gray Medium
Art. MBS/13 Maggiolina Grand Tour Black Storm Medium

LARGE



VOLUMEN
ca. 461 l*
Mod. 160 x 215
Geschlossen h: cm 36
Geöffnet h: cm 96
Masse: ca. 85 kg

Art. MC/14 Maggiolina Grand Tour Carbon Large
Art. MG/14 Maggiolina Grand Tour Gray Large
Art. MBS/14 Maggiolina Grand Tour Black Storm Large

Maggiolina Grand Tour: Weiße Schalen, Gray Stoff



Maggiolina Grand Tour: Weiße Schalen, Carbon Stoff



Maggiolina Grand Tour: Schwarze Schalen, Carbon Stoff



*Spitzenmodell in den Ausstattungen.

***Bestseller: Small und Medium mit Carbon Stoff sind die meistverkauften Modelle.

SPITZENMODELL* PREMIUM****

Serienmäßig wird folgendes geliefert:

Befestigungen zur Aufnahme zusätzlicher Gepäckbügel auf der Oberschale (Small und Medium), 4 Klammern zur Befestigung am Dachgepäckträger, eine Kurbel, 2 Eingänge, die man stufenlos öffnen kann, 6 Fenstern, Moskitonetze an allen Öffnungen, kondensabweisender und schalldämpfender Innenhimmel, praktisches Ablagenetz, 2 Abnehmbare Hängetaschen, eine Matratze und 2 bis 4 Kissen, 2 Ventilationsöffnungen, eine Deckenlampe zur Innenbeleuchtung, eine höhenverstellbare Aluminium-Leiter, Tragetasche für die Leiter, elastische Schnüre, um das Zusammenfallen des Stoffes zu erleichtern.

X-Long - Auf vielfachen Wunsch können wir das Small und Medium: auch in längerer Version liefern (L=230 cm). Diese zusätzlichen 20 cm bieten nicht nur großen Personen einen mehrfachen Platzkomfort! Die Version X-Long ist für mittlere und große Fahrzeuge geeignet (4x4, Minivans, Lieferwagen, SUV und Kombis).
Masse: Small ca. 73 kg - Volumen: ca. 358 l*
Masse: Medium ca. 79 kg - Volumen: ca. 393 l*
Masse: Large ca. 92 kg - Volumen: ca. 477 l*

Maggiolina Grand Tour 360°: Weiße Schalen, Carbon Stoff

Maggiolina Grand Tour 360°: Schwarze Schalen, Carbon Stoff

SMALL



VOLUMEN
ca. 344 l*
Mod. 130 x 210
Geschlossen h: cm 36
Geöffnet h: cm 96
Masse: ca. 67 kg

Art. M360/15 Maggiolina Grand Tour 360° Carbon Small
Art. M360BS/15 Maggiolina Grand Tour 360° Black Storm Small

MEDIUM



VOLUMEN
ca. 378 l*
Mod. 145 x 210
Geschlossen h: cm 36
Geöffnet h: cm 96
Masse: ca. 72 kg

Art. M360/16 Maggiolina Grand Tour 360° Carbon Medium
Art. M360BS/16 Maggiolina Grand Tour 360° Black Storm Medium

LARGE



VOLUMEN
ca. 461 l*
Mod. 160 x 215
Geschlossen h: cm 36
Geöffnet h: cm 96
Masse: ca. 85 kg

Art. M360/17 Maggiolina Grand Tour 360° Carbon Large
Art. M360BS/17 Maggiolina Grand Tour 360° Black Storm Large



*Spitzenmodell in den Ausstattungen.

****Premium: Beliebte Serie im Offroad-Bereich. Die meistverkaufte Farbe ist Black Storm

SPITZENMODELL* **BEST SELLER*****

Serienmäßig wird folgendes geliefert: 4 Klammern zur Befestigung am Dachgepäckträger, 3 Eingänge mit Teilverdunkelung im Innenbereich (2 an den Seitenwänden und 1 an der Rückwand), 2 runde Fenster, 2 Belüftungsöffnungen, Moskitonetz an allen Öffnungen, schalldämmender und kondensatfreier Innenhimmel, bequemes Ablagenetz, 2 ausziehbare Taschen, elastische Innenzüge zur einfachen Faltung des Stoffes, 1 Matratze und 2-3-4 Kissen, 1 Deckenlampe, 1 in der Höhe verstellbare Leiter aus Aluminium, Tragetasche für die Leiter.

SMALL



VOLUMEN
ca. 271 l*

Mod. 130 x 210
Geschlossen h: cm 33
Geöffnet h: cm 94
Masse: ca. 60 kg

Art. ATC/01
Art. ATS/01
Art. ATBS/01

AirTop Carbon Small
AirTop Safari Small
AirTop Black Storm Small

MEDIUM



VOLUMEN
ca. 305 l*

Mod. 145 x 210
Geschlossen h: cm 33
Geöffnet h: cm 94
Masse: ca. 65 kg

Art. ATC/02
Art. ATS/02
Art. ATBS/02

AirTop Carbon Medium
AirTop Safari Medium
AirTop Black Storm Medium

LARGE



VOLUMEN
ca. 340 l*

Mod. 160 x 215
Geschlossen h: cm 33
Geöffnet h: cm 94
Masse: ca. 77 kg

Art. ATC/03
Art. ATS/03
Art. ATBS/03

AirTop Carbon Large
AirTop Safari Large
AirTop Black Storm Large

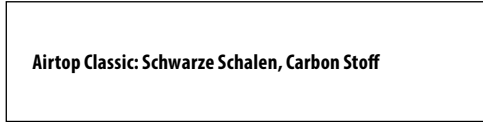
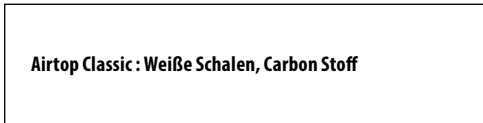

*Spitzenmodell in den Ausstattungen.

***Best Seller: Das Modell mit Carbon Stoff ist das meistverkaufte Modell in Europa im Bereich Camping Caravan.

SPITZENMODELL* **EXCLUSIVE****

Serienmäßig wird folgendes geliefert: 4 Klammern zur Befestigung am Dachgepäckträger, 3 Eingänge mit Teilverdunkelung im Innenbereich (2 an den Seitenwänden und 1 an der Rückwand), 2 runde Fenster, 2 Belüftungsöffnungen, Moskitonetz an allen Öffnungen, schalldämmender und kondensatfreier Innenhimmel, bequemes Ablagenetz, 2 ausziehbare Taschen, elastische Innenzüge zur einfachen Faltung des Stoffes, 1 Matratze und 2-3 Kissen, 1 Deckenlampe, 1 in der Höhe verstellbare Leiter aus Aluminium, Tragetasche für die Leiter.

SMALL



VOLUMEN
ca. 271 l*

Mod. 130 x 210
Geschlossen h: cm 33
Geöffnet h: cm 94
Masse: ca. 60 kg

Art. ATBE/01

AirTop Black Edition Small

MEDIUM



VOLUMEN
ca. 305 l*

Mod. 145 x 210
Geschlossen h: cm 33
Geöffnet h: cm 94
Masse: ca. 65 kg

Art. ATBE/02

AirTop Black Edition Medium

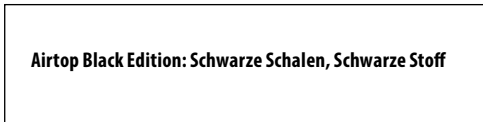

*Spitzenmodell in den Ausstattungen.

**Exklusiv: Limitierte Serie auf Anfrage.

AIRTOP®

360

SPITZENMODELL* BEST SELLER***

Serienmäßig wird folgendes geliefert: 4 Klammern zur Befestigung am Dachgepäckträger, 2 Eingänge mit Teilverdunkelung im Innenbereich, 6 runde Fenster, 2 Belüftungsöffnungen, Moskitonetz an allen Öffnungen, schalldämmender und kondensatfreier Innenhimmel, bequemes Ablagenetz, 2 ausziehbare Taschen, elastische Innenzüge zur einfachen Faltung des Stoffes, 1 Matratze und 2-3-4 Kissen, 1 Deckenlampe, 1 in der Höhe verstellbare Leiter aus Aluminium, Tragetasche für die Leiter.

*Spitzenmodell in den Ausstattungen.
 ***Bestseller: gehört zu den meistverkauften Modellen.

SMALL



VOLUME
ca. 271 l*

Mod. 130 x 210
 Geschlossen h: cm 33
 Geöffnet h: cm 94
 Masse: ca. 60 kg

Art. AT360/01
Art. AT360BS/01

AirTop 360° Carbon Small
 AirTop 360° Black Storm Small

MEDIUM



VOLUME
ca. 305 l*

Mod. 145 x 210
 Geschlossen h: cm 33
 Geöffnet h: cm 94
 Masse: ca. 65 kg

Art. AT360/02
Art. AT360BS/02

AirTop 360° Carbon Medium
 AirTop 360° Black Storm Medium

LARGE



VOLUME
ca. 340 l*

Mod. 160 x 215
 Geschlossen h: cm 33
 Geöffnet h: cm 94
 Masse: ca. 77 kg

Art. AT360/03
Art. AT360BS/03

AirTop 360° Carbon Large
 AirTop 360° Black Storm Large

Airtop 360°: Weiße Schalen, Carbon Stoff

Airtop 360°: Schwarze Schalen, Carbon Stoff



AIRTOP®

PLUS

SPITZENMODELL* EXCLUSIVE**

Serienmäßig wird folgendes geliefert: 4 Klammern zur Befestigung am Dachgepäckträger, 4 Eingänge mit Teilverdunkelung im Innenbereich, 4 Fenster, 2 Belüftungsöffnungen, Moskitonetz an allen Öffnungen, schalldämmender und kondensatfreier Innenhimmel, bequemes Ablagenetz, 2 ausziehbare Taschen, elastische Innenzüge zur einfachen Faltung des Stoffes, 1 Matratze und 2-3-4 Kissen, 1 Deckenlampe, 1 in der Höhe verstellbare Leiter aus Aluminium, Tragetasche für die Leiter.

*Spitzenmodell in den Ausstattungen.
 **Exklusiv: Limitierte Serie auf Anfrage.

SMALL



VOLUME
ca. 271 l*

Mod. 130 x 210
 Geschlossen h: cm 33
 Geöffnet h: cm 94
 Masse: ca. 60 kg

Art. ATPG/01
Art. ATPBS/01

Airtop Plus Gray Small
 Airtop Plus Black Storm Small

MEDIUM



VOLUME
ca. 305 l*

Mod. 145 x 210
 Geschlossen h: cm 33
 Geöffnet h: cm 94
 Masse: ca. 65 kg

Art. ATPG/02
Art. ATPBS/02

Airtop Plus Gray Medium
 Airtop Plus Black Storm Medium

LARGE



VOLUME
ca. 340 l*

Mod. 160 x 215
 Geschlossen h: cm 33
 Geöffnet h: cm 94
 Masse: ca. 77 kg

Art. ATPG/03
Art. ATPBS/03

Airtop Plus Gray Large
 Airtop Plus Black Storm Large

Airtop Plus: Weiße Schalen, Gray Stoff

Airtop Plus: Schwarze Schalen, Carbon Stoff





SPITZENMODELL*

EXCLUSIVE**

Serienmäßig wird folgendes geliefert: 4 Klammern zur Befestigung am Dachgepäckträger, 2 Eingänge mit Teilverdunkelung im Innenbereich, 2 runde Fenster, 2 Belüftungsöffnungen, Moskitonetz an allen Öffnungen, schalldämmender und kondensatfreier Innenhimmel, bequemes Ablagenetz, 2 ausziehbare Taschen, elastische Innenzüge zur einfachen Faltung des Stoffes, 1 Matratze und 2 Kissen, 1 Deckenlampe, 1 in der Höhe verstellbare Leiter aus Aluminium, Tragetasche für die Leiter.

SMALL



VOLUME
ca. 271 l*

Mod. 130 x 210
Geschlossen h: cm 33
Geöffnet h: cm 94
Masse: ca. 60 kg

ATEG/01
ATEB/01

Autohome® roof tent for MINI Countryman Gray Small
Autohome® roof tent for MINI Countryman Black Storm Small

**Autohome® roof tent for MINI Countryman:
Weiße Schalen, Gray Stoff**



**Autohome® roof tent for MINI Countryman:
Schwarze Schalen, Carbon Stoff**



*Spitzenmodell in den Ausstattungen.
**Exklusiv: Limitierte Serie auf Anfrage.

COLUMBUS®

VARIANT

SPITZENMODELL* BEST SELLER***

Serienmäßig wird folgendes geliefert: Vorbereitungen an der oberen Dachzeltshale zur Montage zusätzlicher Dachträger auf der Dachzeltshale (Small und Medium), 4 Klammern zur Befestigung am Dachgepäckträger, 2 Eingänge mit Moskitonetz an der Seite und 1 Eingang mit Moskitonetz an der Stirnseite, praktisches Ablagenetz. Schaumstoffmatratze und 2 bis 4 Kissen mit Bezügen, 1 Deckenlampe, eine höhenverstellbare Aluminium-Leiter, große Öffnung an der Rückseite mit abgestufter Jalousie und Fenster, elastisches Band zum Schließen des hinteren Eingangs, kondensabweisender und schalldämpfender Innenhimmel, Tragetasche für die Leiter, elastische Schnüre, um das Zusammenfallen des Stoffes zu erleichtern, kapuzenartiger Air Cap für noch bessere Lüftung und gegen Kondenswasser.

X-Long - Auf vielfachen Wunsch können wir das Small und Medium auch in längerer Version liefern (L=230 cm). Diese zusätzlichen 20 cm bieten nicht nur großen Personen einen mehrfachen Platzkomfort! Die Version X-Long ist für mittlere und große Fahrzeuge geeignet (4x4, Minivans, Lieferwagen, SUV und Kombis).
 Masse: Small ca. 64 kg - **Volumen: ca. 210 l***
 Masse: Medium ca. 71 kg - **Volumen: ca. 235 l***



VOLUMEN
ca. 196 l*

Mod. 130 x 210
 Geschlossen h: cm 30
 Geöffnet h: cm 150
 Masse ca. 59 kg

Art. CVG/01
Art. CVS/01
Art. CVW/01
Art. CVBS/01

Columbus Variant Gray Small
 Columbus Variant Safari Small
 Columbus Variant Wild Green Small
 Columbus Variant Black Storm Small



VOLUMEN
ca. 220 l*

Mod. 145 x 210
 Geschlossen h: cm 30
 Geöffnet h: cm 150
 Masse ca. 65 kg

Art. CVG/02
Art. CVS/02
Art. CVW/02
Art. CVBS/02

Columbus Variant Gray Medium
 Columbus Variant Safari Medium
 Columbus Variant Wild Green Medium
 Columbus Variant Black Storm Medium



VOLUMEN
ca. 260 l*

Mod. 160 x 215
 Geschlossen h: cm 30
 Geöffnet h: cm 150
 Masse ca. 77 kg

Art. CVG/03
Art. CVS/03
Art. CVW/03
Art. CVBS/03

Columbus Variant Gray Large
 Columbus Variant Safari Large
 Columbus Variant Wild Green Large
 Columbus Variant Black Storm Large



VOLUMEN
ca. 300 l*

Mod. 180 x 230
 Geschlossen h: cm 30
 Geöffnet h: cm 150
 Masse ca. 99 kg

Art. CVG/04
Art. CVS/04
Art. CVW/04
Art. CVBS/04

Columbus Variant Gray X-Large
 Columbus Variant Safari X-Large
 Columbus Variant Wild Green X-Large
 Columbus Variant Black Storm X-Large

Columbus Variant: Weiße Schalen, Wild Green Stoff



Columbus Variant: Weiße Schalen, Gray Stoff



Columbus Variant: Weiße Schalen, Safari Stoff



Columbus Variant: Schwarze Schalen, Carbon Stoff



SPITZENMODELL*

Serienmäßig wird folgendes geliefert: Schalen aus Kohlenstofffaser, 4 Klammern zur Befestigung am Dachgepäckträger, 2 Eingänge mit Moskitonetz an der Seite und 1 Eingang mit Moskitonetz an der Stirnseite, praktisches Ablagenetz. Schaumstoffmatratze und 2 bis 3 Kissen mit Bezügen, 1 Deckenlampe, eine höhenverstellbare Aluminium-Leiter, großer Eingang an der Rückseite mit stufenloser Jalousie und Fenster, kondensabweisender und schalldämpfender Innenhimmel, Tragetasche für die Leiter, elastische Schnüre, um das Zusammenfalten des Stoffes zu erleichtern, kapuzenartiger Air Cap für noch bessere Lüftung und gegen Kondenswasser.



VOLUMEN
ca. 196 l*
Mod. 130 x 210
Geschlossen h: cm 30
Geöffnet h: cm 150
Masse ca. 49 kg

Art. CCF/01 Columbus Carbon Fiber Small



VOLUMEN
ca. 220 l*
Mod. 145 x 210
Geschlossen h: cm 30
Geöffnet h: cm 150
Masse ca. 55 kg

Art. CCF/02 Columbus Carbon Fiber Medium



**Columbus Carbon Fiber: Carbon Fiber Schalen,
Carbon Stoff**

*Spitzenmodell in den Ausstattungen.

SPITZENMODELL*

EXCLUSIVE**

Serienmäßig wird folgendes geliefert: 4 Klammern zur Befestigung am Dachgepäckträger, 2 Eingänge mit Moskitonetz an der Seite und 1 Eingang mit Moskitonetz an der Stirnseite, praktisches Ablagenetz. Schaumstoffmatratze und 2 bis 3 Kissen mit Bezügen, 1 Deckenlampe, eine höhenverstellbare Aluminium-Leiter, große Öffnung an der Rückseite mit abgestufter Jalousie und Fenster, elastisches Band zum Schließen des hinteren Eingangs, kondensabweisender und schalldämpfender Innenhimmel, Tragetasche für die Leiter, elastische Schnüre, um das Zusammenfalten des Stoffes zu erleichtern, kapuzenartiger Air Cap für noch bessere Lüftung und gegen Kondenswasser.



VOLUMEN
ca. 196 l*
Mod. 130 x 210
Geschlossen h: cm 30
Geöffnet h: cm 150
Masse ca. 59 kg

Art. CVBE/01 Columbus Black Edition Small



VOLUMEN
ca. 220 l*
Mod. 145 x 210
Geschlossen h: cm 30
Geöffnet h: cm 150
Masse ca. 65 kg

Art. CVBE/02 Columbus Black Edition Medium



X-Long - Auf vielfachen Wunsch können wir das Small und Medium auch in längerer Version liefern (L=230 cm). Diese zusätzlichen 20 cm bieten nicht nur großen Personen einen mehrfachen Platzkomfort! Die Version X-Long ist für mittlere und große Fahrzeuge geeignet (4x4, Minivans, Lieferwagen, SUV und Kombis).
Masse: Small ca. 64 kg - **Volumen: ca. 210 l***
Masse: Medium ca. 71 kg - **Volumen: ca. 235 l***

**Columbus Black Edition: Schwarze Schalen,
Schwarze Stoff**

*Spitzenmodell in den Ausstattungen.

**Exklusiv: Limitierte Serie auf Anfrage.



AUTOHOME® OFFICIAL ROOF TENT X LAND ROVER DEFENDER 110



118

SPITZENMODELL*

EXCLUSIVE**

SMALL X-LONG

VOLUMEN
ca. 271 l*

Mod. 130 x 230
Geschlossen h: cm 33
Geöffnet h: cm 150
Masse ca. 64 kg

Art. CO/LR

Autohome® Official Roof Tent
x Land Rover Defender 110

Serienmäßig wird folgendes geliefert: 4 Klammern zur Befestigung am Dachgepäckträger, 2 Eingänge mit Moskitonetz an der Seite und 1 Eingang mit Moskitonetz an der Stirnseite, praktisches Ablagenetz. Schaumstoffmatratze und 2 Kissen mit Bezügen, 1 Deckenlampe, eine höhenverstellbare Aluminium-Leiter, große Öffnung an der Rückseite mit abgestufter Jalousie und Fenster, elastisches Band zum Schließen des hinteren Eingangs, kondensabweisender und schalldämpfender Innenhimmel, Tragetasche für die Leiter, elastische Schnüre, um das Zusammenfallen des Stoffes zu erleichtern, kapuzenartiger Air Cap für noch bessere Lüftung und gegen Kondenswasser.



AUTOHOME® OFFICIAL ROOF TENT X LAND ROVER DEFENDER 110: Schwarze Schalen, Carbon Stoff

*Spitzenmodell in den Ausstattungen.

**Exklusiv: Limitierte Serie auf Anfrage.



AIR-CAMPING®

SPITZENMODELL*

Serienmäßig wird folgendes geliefert:

4 Klammern zur Befestigung am Dachgepäckträger, 2 verschließbare, seitliche Dreieck-Fenster mit Moskitonetz und 2 Eingänge mit Moskitonetzen, Schaumstoffmatratze und 2 bis 4 Kissen mit Bezügen, Teleskop – Aufstellstangen für die geöffneten Eingänge, 1 Vinyl – Transporthaube, 1 höhenverstellbare Teleskopleiter aus Aluminium.

Standardmontage: Seitlich aufklappend.

Explorermontage: Durch den Benutzer möglich.

SMALL



Geschlossen: 130 x 110 x h 35
Geöffnet: 130 x 220 x h 125
Masse ca. 54 kg

Art. AC/01 Air - Camping Small

MEDIUM



Geschlossen: 160 x 110 x h 35
Geöffnet: 160 x 220 x h 125
Masse ca. 63 kg

Art. AC/02 Air - Camping Medium

LARGE



Geschlossen: 180 x 110 x h 35
Geöffnet: 180 x 220 x h 125
Masse ca. 69 kg

Art. AC/03 Air - Camping Large

Air-camping: Dach Gray, Stoff Blue



*Spitzenmodell in den Ausstattungen.

OVERLAND®

SPITZENMODELL*

BEST SELLER***

Serienmäßig wird folgendes geliefert:

4 Klammern zur Befestigung am Dachgepäckträger, 2 verschließbare, seitliche Dreieck-Fenster mit Moskitonetz und 2 Eingänge mit Moskitonetzen, Schaumstoffmatratze und 2 bis 4 Kissen mit Bezügen, Teleskop – Aufstellstangen für die geöffneten Eingänge, 1 Vinyl – Transporthaube, 1 höhenverstellbare Teleskopleiter aus Aluminium.

Standardmontage: Seitlich aufklappend.

Explorermontage: Durch den Benutzer möglich.

SMALL



Geschlossen: 130 x 110 x h 35
Geöffnet: 130 x 220 x h 125
Masse ca. 54 kg

Art. OLC/01 Overland Carbon Small

Art. OLBX/01 Overland Bordeaux Small

Art. OLS/01 Overland Safari Small

MEDIUM



Geschlossen: 160 x 110 x h 35
Geöffnet: 160 x 220 x h 125
Masse ca. 63 kg

Art. OLC/02 Overland Carbon Medium

Art. OLBX/02 Overland Bordeaux Medium

Art. OLS/02 Overland Safari Medium

LARGE



Geschlossen: 180 x 110 x h 35
Geöffnet: 180 x 220 x h 125
Masse ca. 69 kg

Art. OLC/03 Overland Carbon Large

Art. OLBX/03 Overland Bordeaux Large

Art. OLS/03 Overland Safari Large

Overland: Dach Gray, Stoff Bordeaux



Overland: Dach Gray, Stoff Carbon



Overland: Dach Gray, Stoff Safari



OVERZONE®

SPITZENMODELL* BEST SELLER***

Serienmäßig wird folgendes geliefert:

4 Klammern zur Befestigung am Dachgepäckträger, 2 verschließbare, seitliche Dreieck-Fenster mit Moskitonetz und 2 Eingänge mit Moskitonetzen, Schaumstoffmatratze und 2 bis 3 Kissen mit Bezügen, 2 einstellbare Teleskopstangen zum Aufspannen des überdachten Einstiegs, 2 Teleskopstangen zum Verwandeln der hinteren Tür in Sonnensegel, 1 Abdeckhaube, kondenswasserbeständige Beschichtung am Dachgestänge, Haken, Vorbereitung zur Verbindung mit dem Umkleideraum, 1 höhenverstellbare Teleskopleiter aus Aluminium. Umkleideraum optional.

Standardmontage: Seitlich aufklappend.

Explorermontage: Durch den Benutzer möglich.

Overzone: Dach Safari, Stoff Olive

SMALL



Geschlossen: 130 x 110 x h 35
Geöffnet: 130 x 220 + 70
(Aufhängehaken) x h 125
Masse ca. 56 kg

Art. OZ/01 Overzone Small

MEDIUM



Geschlossen: 160 x 110 x h 35
Geöffnet: 160 x 220 + 70
(Aufhängehaken) x h 125
Masse ca. 65 kg

Art. OZ/02 Overzone Medium

LARGE



Geschlossen: 180 x 110 x h 35
Geöffnet: 180 x 220 + 70
(Aufhängehaken) x h 125
Masse ca. 74 kg

Art. OZ/02 Overzone Large



*Spitzenmodell in den Ausstattungen.

***Bestseller: gehört zu den meistverkauften Modellen.

OVERCAMP®

SPITZENMODELL*

Serienmäßig wird folgendes geliefert:

4 Klammern zur Befestigung am Dachgepäckträger, 2 Fenster und 2 Eingänge mit Moskitonetzen, Schaumstoffmatratze und 2 oder 4 Kissen mit Bezügen, 2 Aufstellstangen für die geöffneten Eingänge, 1 Vinyl-Transporthaube, 1 höhenverstellbare Teleskopleiter aus verzinktem Stahl.

DOUBLE UP SYSTEM

Montage von 2 Zelten Small+Small, Small+Medium, Medium+Medium auf großen Fahrzeugen.

Overcamp: Dach Carbon, Stoff Gray

SMALL



Geschlossen: 65 x 200 x h 35
Geöffnet: 130 x 200 x h 100
Masse ca. 54 kg

Art. OCB/01 Overcamp Blu/Gray Small

Art. OCC/01 Overcamp Carbon/Gray Small

MEDIUM



Geschlossen: 90 x 200 x h 35
Geöffnet: 180 x 200 x h 115
Masse ca. 66 kg

Art. OCB/02 Overcamp Blu/Gray Medium

Art. OCC/02 Overcamp Carbon/Gray Medium



Overcamp: Dach Blaue, Stoff Gray



*Spitzenmodell in den Ausstattungen.



DIE WICHTIGEN ZIELE ERREICHT





MAN IMMER GEMEINSAM



AUTOHOME®

Eine italienische Firma, die einer präzisen Firmenphilosophie folgt, welche auf soliden Werten, wie Prinzipientreue, Seriosität und Transparenz basiert.



- Fördert das Made in Italy
- Fördert und hebt technologische Recherchen hervor
- Verwendet nur erstklassige Materialien
- Umweltfreundliche Produktion
- Plant und entwirft mit Profis für Profi-Abenteurer
- Fördert die Schönheit und das Design
- Inspiriert zum Abenteuer und zum Leben in der freien Natur



5* JAHRE GARANTIE

Jedes Autohome® Produkt ist von herausragender Konstruktion und besteht aus Materialien, die für diesen Gebrauch am besten geeignet sind.

Durch 60 Jahre Erfahrung des Herstellers wurden nur die besten Materialien verwendet, die zuvor aufwändig getestet wurden, besonders im Hinblick auf klimatische und mechanische Belastungen. Die strengen Autohome® Qualitäts Kontrollen garantieren ein Produkt, das frei von Material- und Verarbeitungsfehlern ist.

mehr infos www.autohome-official.com

Wichtiger Hinweis: Mit Autohome® erhält man Spitzenqualität serienmäßig! Die Autodachzelte, die auf Rallys und Expeditionen seit vielen Jahren von den Profis

eingesetzt werden, entsprechen vollständig den serienmäßigen Modellen! Jedes Zelt ist mit einer Seriennummer versehen, die einlaminiert im Boden beim Zelteingang angebracht ist.

Die in der Verpackung enthaltene Gebrauchs- und Pflegeanleitung ist sorgfältig zu lesen. Bitte bewahren Sie diese gut auf. Falls diese dennoch verloren gehen sollte kann diese wieder unter; info@autohome.it angefordert werden.



AUTOHOME-OFFICIAL.COM

LEADER IN
OFF-ROAD

**OFF
ROAD**

OUR MAGAZINE'S NEWEST DEAL

NEW BONUS FOR OUR **2-YEAR SUBSCRIPTION**

- ▶ Free home delivery
- ▶ Exclusive price discount
- ▶ Cancellable at anytime
(after the first subscription period expired)

Order now:

www.off-road.de ▶ Abo
Mail: offroad@zenit-presse.de
Tel: 0711 7252241



PETROMAX
Sandwichmaker iron

PETROMAX
Wrought-iron fire pan Ø 20cm



[WEB SITE]



[CATALOGUE]

D

Alle Angaben in diesem Katalog sind unverbindlich. Der Hersteller behält sich das Recht vor, technische und optische Veränderungen seiner Produkte ohne Vorankündigung durchführen zu dürfen. Für weitere Infos wenden Sie sich bitte an Ihren Händler oder direkt an den Hersteller.
Bitte beachten Sie die allgemeinen Richtlinien für den korrekten Gebrauch, Wartung und Garantie, welche Bestandteil des Produktes sind.
Info: www.autohome-official.com

Gerichtsstand: Mantua - Italien.

© Zifer Italia S.r.l. - Ohne ausdrückliche, schriftliche Zustimmung durch die Firma Zifer Italia S.r.l. - Viale Risorgimento, 23 - 46017 Rivarolo Mantovano (MN) - Italien - ist es nicht erlaubt, unseren Katalog oder Teile desselben zu kopieren oder anderweitig zu verwenden. Jede Verletzung unserer geistigen Eigentumsrechte wird gesetzlich verfolgt.

DRUCK: ITALIEN, JULI 2022



AUTOHOME® DEUTSCHLAND
KONTAKT/BERATUNG
info@autohome-official.de
Tel. 0049 (0) 152 38946882

AUTOHOME® produced by
Zifer Italia Srl
Viale Risorgimento, 23
46017 Rivarolo Mantovano
(Mantova) Italy
info@autohome.it
Tel. +39 0376 99590
Tel. +39 0376 958164

AUTOHOME-OFFICIAL.COM

MADE IN ITALY

Autohome-Official